

ТЕПЛЫЙ БЕЛЫЙ СВЕТ

УНИВЕРСАЛЬНЫЙ БЕЛЫЙ СВЕТ

ХОЛОДНЫЙ БЕЛЫЙ СВЕТ

НОЧНИК

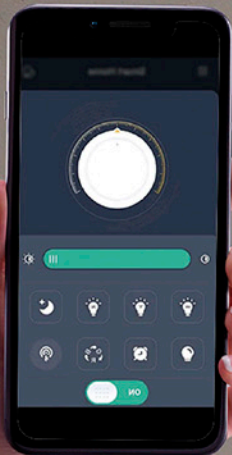

ESTARES®

КАТАЛОГ ОСВЕЩЕНИЯ
ЛЮСТРЫ И СВЕТИЛЬНИКИ

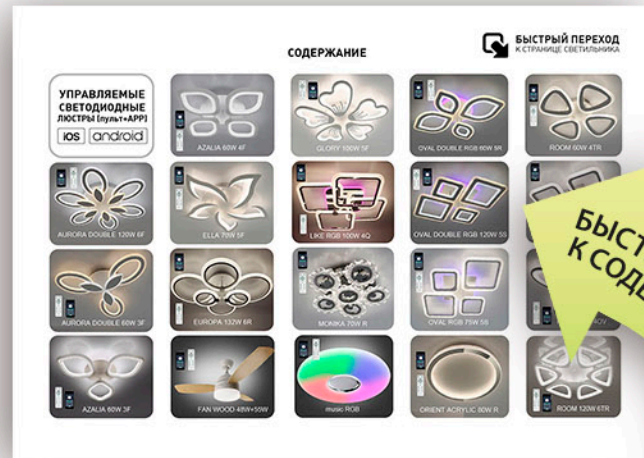

НАЖМИ НА СВЕТИЛЬНИК



БЫСТРЫЙ ПЕРЕХОД
К СТРАНИЦЕ СВЕТИЛЬНИКА

СОДЕРЖАНИЕ

**УПРАВЛЯЕМЫЕ
СВЕТОДИОДНЫЕ
ЛЮСТРЫ (пульт+APP)**

iOS

android



AZALIA 60W 4F



GLORY 100W 5F



OVAL DOUBLE RGB 60W 5R

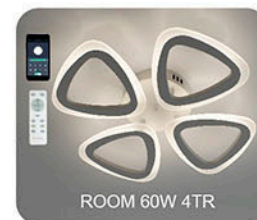

ROOM 60W 4TR



AURORA DOUBLE 120W 6F



ELLA 70W 5F



LIKE RGB 100W 4Q



OVAL DOUBLE RGB 120W 5S



ROOM 60W 4S



AURORA DOUBLE 60W 3F



EUROPA 132W 6R



MONIKA 70W R



OVAL RGB 75W 5S



ROOM 60W 4OV



AZALIA 60W 3F



FAN WOOD 48W+55W



music RGB



ORIENT ACRYLIC 80W R



ROOM 120W 6TR

НАЖМИ НА СВЕТИЛЬНИК



**БЫСТРЫЙ ПЕРЕХОД
К СТРАНИЦЕ СВЕТИЛЬНИКА**

СОДЕРЖАНИЕ

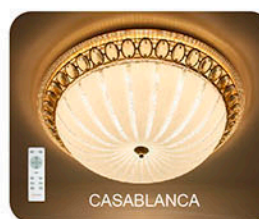
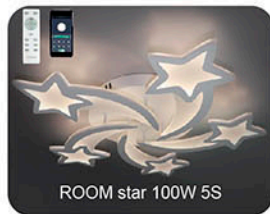

НАЖМИ НА СВЕТИЛЬНИК



БЫСТРЫЙ ПЕРЕХОД
К СТРАНИЦЕ СВЕТИЛЬНИКА

СОДЕРЖАНИЕ

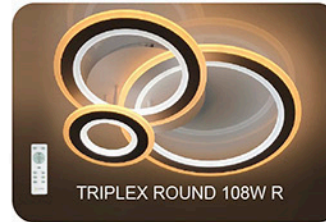

СОДЕРЖАНИЕ

НАЖМИ НА СВЕТИЛЬНИК



БЫСТРЫЙ ПЕРЕХОД
К СТРАНИЦЕ СВЕТИЛЬНИКА

стр. 115-116



VOLNA SLIM DOUBLE 85W 3R

стр. 121-122



VOLNA 120W 6R

стр. 127-132



бра GEOMETRIA

НАСТОЛЬНЫЕ СВЕТИЛЬНИКИ

СВЕТОДИОДНЫЕ ЛЮСТРЫ

СВЕТОДИОДНЫЕ СВЕТИЛЬНИКИ

стр. 133-134



бра LINZA SIX 6W R



AT09360
coffe

AT09360
white

AT09360
beige

стр. 117-118



AURORA DOUBLE 60W 3F

стр. 123-124

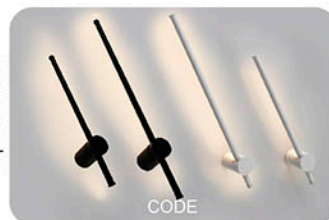

CODE

стр. 135-136



VALO 9W

стр. 139



AT12293
coffe

AT12293
white

AT12293
beige

стр. 119-120



LIANA MONO 60W 3F

стр. 125-126



DLS

DLR

стр. 137-138



СИЯНИЕ 25W R



AT12309
coffe

AT12309
white

AT12309
beige

Управляемая светодиодная люстра

AURORA DOUBLE 120W 6F

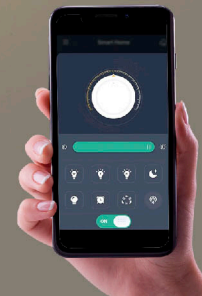

Мощность источника света:

120W

ОСВЕЩЕНИЕ
ПОМЕЩЕНИЯ до 30 м²

МАТЕРИАЛЫ:
МЕТАЛЛ / АКРИЛ

ЦВЕТ:
БЕЛЫЙ

Мобильное приложение
для управления светильника



Наименование	Мощность, Вт	Аналог, Вт	Световой поток, лм	Цветовая температура, К	Габаритные размеры, мм
AURORA DOUBLE 120W 6F APP	15-120	ЛН 100x12	1500-12000	3000-6000	620 x h 80

180°	IP20	K _r < 1
c° min-max -30...+50	50 000 часов	V 170-265
Ra > 90	EAC	гарантия 2 года

**Схема управления
с помощью пульта**



1. Кнопка выключения
2. Кнопка включения
3. Регулировка цветовой температуры (к теплomu свету)
4. Регулировка цветовой температуры (к холодному свету)
5. Регулировка яркости (увеличение)
6. Регулировка яркости (уменьшение)
7. Кнопка подключения (при включении светильника, нажмите кнопку, светильник синхронизирован)
8. Режим «Ночник»
9. Кнопка с задержкой времени выключения (После нажатия кнопки светильник выключается через 1 минуту)
10. Смена цветовой температуры (холодный, нейтральный, теплый)
11. Быстрое переключение 50% и 100% свет



ОСВЕЩЕНИЕ
ПОМЕЩЕНИЯ до 25 м²

Универсальный белый свет



Холодный + теплый свет



Теплый + холодный свет



Ночник

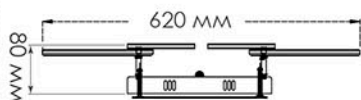
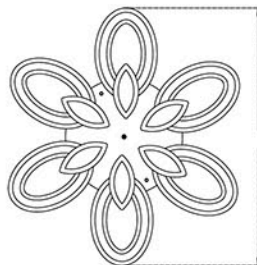

**РЕЖИМЫ
С ВЫКЛЮЧАТЕЛЯ :**

1. Холодный свет
2. Теплый свет
3. Нейтральный свет
4. Ночник



OFF

Управляемая светодиодная люстра

AURORA DOUBLE 60W 6F

 ПЕРЕЙТИ
К СОДЕРЖАНИЮ

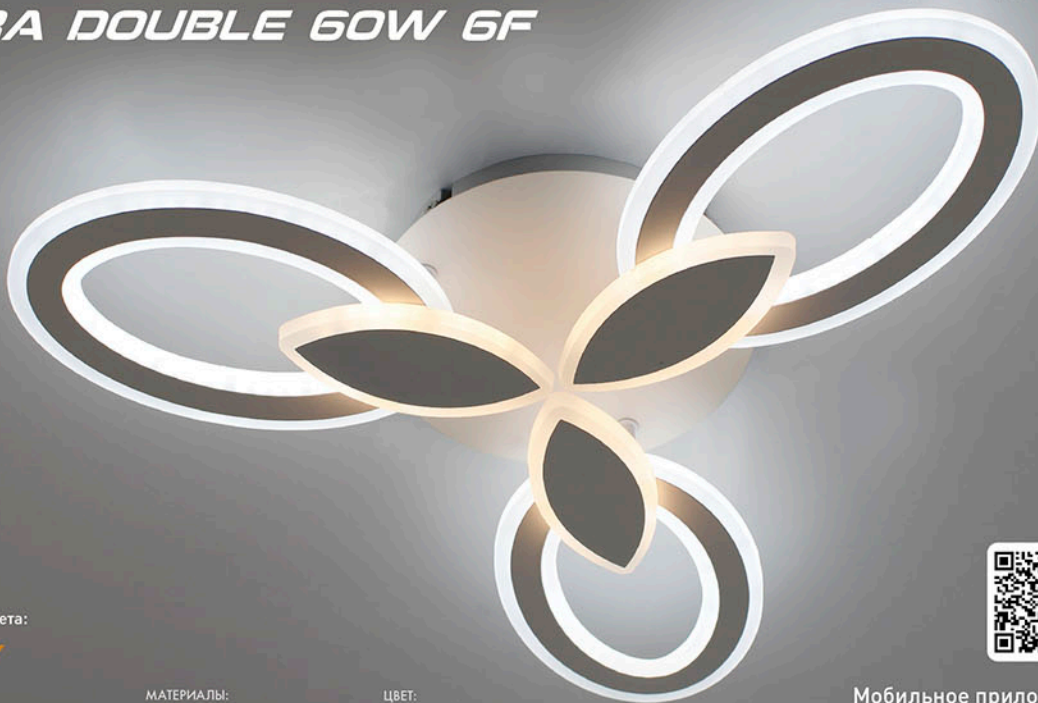

Мощность источника света:

60W

ОСВЕЩЕНИЕ
ПОМЕЩЕНИЯ до 20 м²

МАТЕРИАЛЫ:
МЕТАЛЛ / АКРИЛ

ЦВЕТ:
БЕЛЫЙ



Мобильное приложение
для управления светильника



Наименование	Мощность, Вт	Аналог, Вт	Световой поток, лм	Цветовая температура, К	Габаритные размеры, мм
AURORA DOUBLE 60W 3F APP	15-60	ЛН 100x6	1500-6000	3000-6000	575 x h80



ПРОИЗВОДИТЕЛЬ ИМЕЕТ ПРАВО, НЕ УВЕДОМЛЯЯ, ВНОСИТЬ ИЗМЕНЕНИЯ В КОНСТРУКЦИЮ, ФУНКЦИИ, И РАЗМЕРЫ ПРОДУКТА, ЕСЛИ ЭТО НЕ ВЛИЯЕТ НА ЕГО ОСНОВНЫЕ ХАРАКТЕРИСТИКИ! ЦЕНА МОЖЕТ МЕНЯТЬСЯ - УТОЧНЯЙТЕ У МЕНЕДЖЕРОВ.

**Схема управления
с помощью пульта**



1. Кнопка выключения
2. Кнопка включения
3. Регулировка цветовой температуры (к теплomu свету)
4. Регулировка цветовой температуры (к холодному свету)
5. Регулировка яркости (увеличение)
6. Регулировка яркости (уменьшение)
7. Кнопка подключения (при включении светильника, нажмите кнопку, светильник синхронизирован)
8. Режим «Ночник»
9. Кнопка с задержкой времени выключения (После нажатия кнопки светильник выключается через 1 минуту)
10. Смена цветовой температуры (холодный, нейтральный, теплый)
11. Быстрое переключение 50% и 100% свет

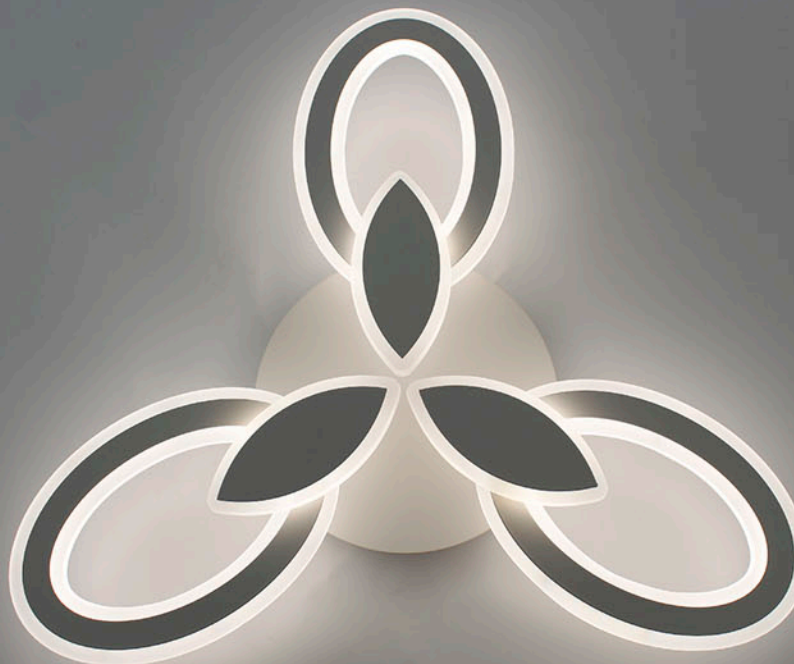

Холодный + теплый свет



Универсальный белый свет

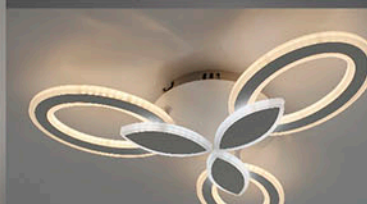

Теплый + холодный свет



OFF

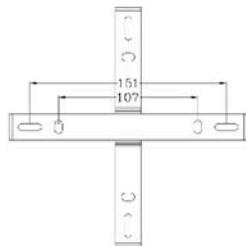
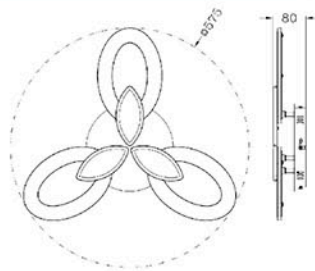

**РЕЖИМЫ
С ВЫКЛЮЧАТЕЛЯ :**

1. Нейтральный свет
2. Теплый + холодный свет
3. Холодный + теплый свет
4. Ночник

Управляемая светодиодная люстра

AZALIA 3F

 **ПЕРЕЙТИ
К СОДЕРЖАНИЮ**



Мощность источника света:

60W

ОСВЕЩЕНИЕ
ПОМЕЩЕНИЯ до 20 м²

МАТЕРИАЛЫ:
МЕТАЛЛ / АКРИЛ

ЦВЕТ:
БЕЛЫЙ

Мобильное приложение
для управления светильника



Наименование	Мощность, Вт	Аналог, Вт	Световой поток, лм	Цветовая температура, К	Габаритные размеры, мм
AZALIA 60W 3F	15-60	ЛН 100x6	1500-6000	3000-6000	560 x h 65



**Схема управления
с помощью пульта**



1. Кнопка выключения
2. Кнопка включения
3. Регулировка цветовой температуры [к теплomu свету]
4. Регулировка цветовой температуры [к холодному свету]
5. Регулировка яркости [увеличение]
6. Регулировка яркости [уменьшение]
7. Кнопка подключения [при включении светильника, нажмите кнопку, светильник синхронизирован]
8. Режим «Ночник»
9. Кнопка с задержкой времени выключения [После нажатия кнопки светильник выключается через 1 минуту]
10. Смена цветовой температуры [холодный, нейтральный, теплый]
11. Быстрое переключение 50% и 100% свет



Универсальный свет



Теплый свет



Холодный свет



OFF

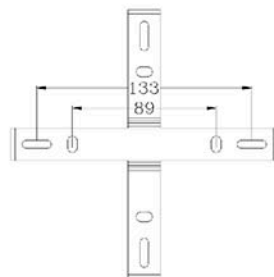
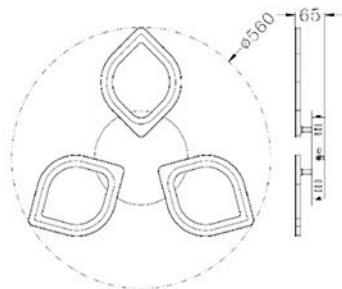

**РЕЖИМЫ
С ВЫКЛЮЧАТЕЛЯ :**

1. Нейтральный свет
2. Холодный свет
3. Теплый свет
4. Ночник

Управляемая светодиодная люстра

AZALIA 4F



ПЕРЕЙТИ
К СОДЕРЖАНИЮ

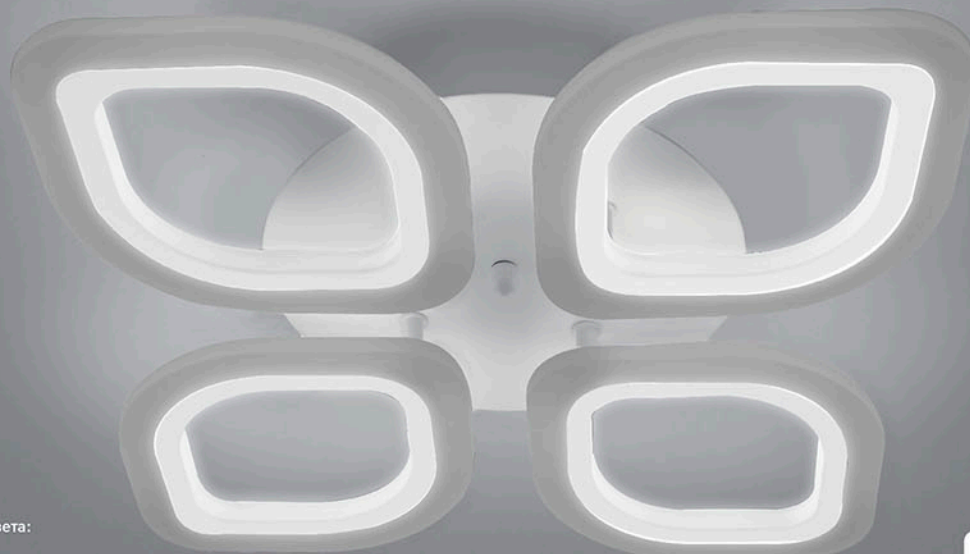

Мощность источника света:

60W

ОСВЕЩЕНИЕ
ПОМЕЩЕНИЯ до 20 м²

МАТЕРИАЛЫ:

МЕТАЛЛ / АКРИЛ

ЦВЕТ:

БЕЛЫЙ

Мобильное приложение
для управления светильника



Наименование	Мощность, Вт	Аналог, Вт	Световой поток, лм	Цветовая температура, К	Габаритные размеры, мм
AZALIA 60W 4F	15-60	ЛН 100x6	1500-6000	3000-6000	560 x h 65



**Схема управления
с помощью пульта**



1. Кнопка выключения
2. Кнопка включения
3. Регулировка цветовой температуры [к теплomu свету]
4. Регулировка цветовой температуры [к холодному свету]
5. Регулировка яркости [увеличение]
6. Регулировка яркости [уменьшение]
7. Кнопка подключения [при включении светильника, нажмите кнопку, светильник синхронизирован]
8. Режим «Ночник»
9. Кнопка с задержкой времени выключения [После нажатия кнопки светильник выключается через 1 минуту]
10. Смена цветовой температуры [холодный, нейтральный, теплый]
11. Быстрое переключение 50% и 100% свет

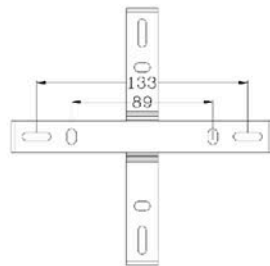
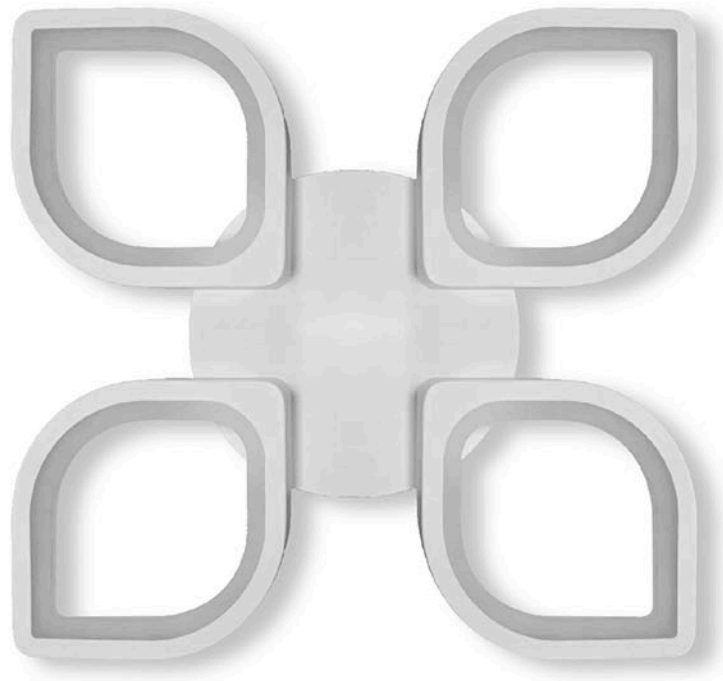
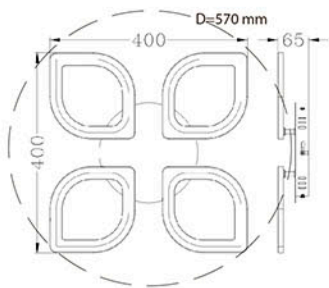

**РЕЖИМЫ
С ВЫКЛЮЧАТЕЛЯ :**

1. Нейтральный свет
2. Холодный свет
3. Теплый свет
4. Ночник

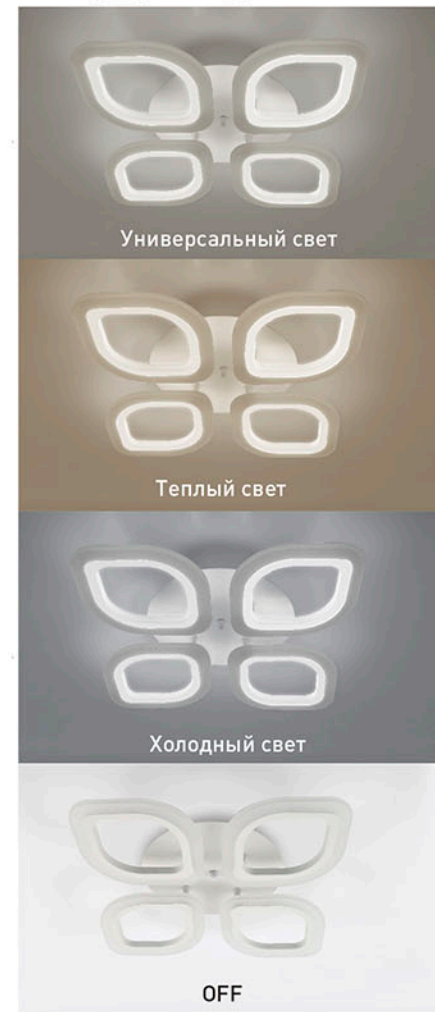

Управляемая светодиодная люстра

ELLA 70W 5F



ПЕРЕЙТИ
К СОДЕРЖАНИЮ



Мощность источника света:

70W

ОСВЕЩЕНИЕ
ПОМЕЩЕНИЯ до 20 м²

МАТЕРИАЛЫ:

МЕТАЛЛ / АКРИЛ

ЦВЕТ:

БЕЛЫЙ

Мобильное приложение
для управления светильника



Наименование	Мощность, Вт	Аналог, Вт	Световой поток, лм	Цветовая температура, К	Габаритные размеры, мм
ELLA 70W 5F APP	15-70	ЛН 100x7	1500-7000	3000-6000	640 x h 65



ПРОИЗВОДИТЕЛЬ ИМЕЕТ ПРАВО, НЕ УВЕДОМЛЯЯ, ВНОСИТЬ ИЗМЕНЕНИЯ В КОНСТРУКЦИЮ, ФУНКЦИИ, И РАЗМЕРЫ ПРОДУКТА. ЕСЛИ ЭТО НЕ ВЛИЯЕТ НА ЕГО ОСНОВНЫЕ ХАРАКТЕРИСТИКИ! ЦЕНА МОЖЕТ МЕНЯТЬСЯ - УТОЧНЯЙТЕ У МЕНЕДЖЕРОВ.

Схема управления
с помощью пульта



1. Кнопка выключения
2. Кнопка включения
3. Регулировка цветовой температуры (к теплему свету)
4. Регулировка цветовой температуры (к холодному свету)
5. Регулировка яркости (увеличение)
6. Регулировка яркости (уменьшение)
7. Кнопка подключения (при включении светильника, нажмите кнопку, светильник синхронизирован)
8. Режим «Ночник»
9. Кнопка с задержкой времени выключения (После нажатия кнопки светильник выключается через 1 минуту)
10. Смена цветовой температуры (холодный, нейтральный, теплый)
11. Быстрое переключение 50% и 100% свет

ОСВЕЩЕНИЕ
ПОМЕЩЕНИЯ до 20 м²



Холодный белый свет



Универсальный белый свет



Теплый белый свет

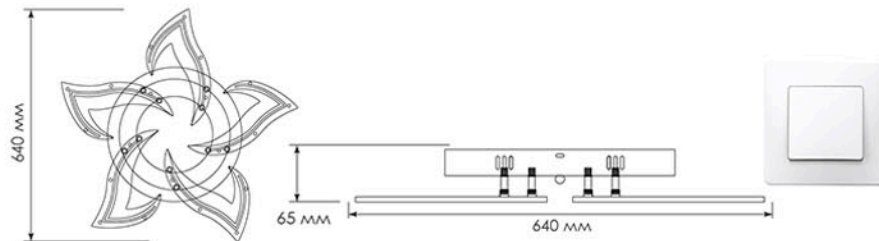

**РЕЖИМЫ
С ВЫКЛЮЧАТЕЛЯ :**

1. Холодный свет
2. Теплый свет
3. Нейтральный свет
4. Ночник



OFF

Управляемая светодиодная люстра

EUROPA 132W 6R

 ПЕРЕЙТИ
К СОДЕРЖАНИЮ



Мобильное приложение
для управления светильника

Потребляемая мощность СВЕТА:

132W

ОСВЕЩЕНИЕ
ПОМЕЩЕНИЯ до 30 м²

МАТЕРИАЛЫ:
МЕТАЛЛ / АКРИЛ

ЦВЕТ:
БЕЛЫЙ

Наименование	Мощность, Вт	Аналог, Вт	Световой поток, лм	Цветовая температура, К	Габаритные размеры, мм
EUROPA 132W 6R	15-132	ЛН 100x11	1500-11880	3000-6000	790 x 600 x h 130



ПРОИЗВОДИТЕЛЬ ИМЕЕТ ПРАВО, НЕ УВЕДОМЛЯЯ, ВНОСИТЬ ИЗМЕНЕНИЯ В КОНСТРУКЦИЮ, ФУНКЦИИ, И РАЗМЕРЫ ПРОДУКТА. ЕСЛИ ЭТО НЕ ВЛИЯЕТ НА ЕГО ОСНОВНЫЕ ХАРАКТЕРИСТИКИ ЦЕНА МОЖЕТ МЕНЯТЬСЯ - УТОЧНЯЙТЕ У МЕНЕДЖЕРОВ.

Схема управления с помощью пульта

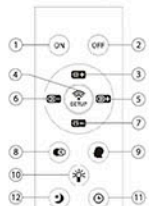

AAA Пульта работает от батареек типа AAAx2 шт. (в комплект не входит)

1. Кнопка включения;
2. Кнопка выключения;
3. Регулировка яркости (увеличение);
4. Кнопка синхронизации пульта со светильником;
5. Изменение цвета свечения к холодному;
6. Изменение цвета свечения к теплему;
7. Регулировка яркости (уменьшение);
8. Быстрая смена режимов света;
9. Память;
10. ВКЛ/ВЫКЛ RGB подсветки;
11. Таймер выключения через 5 минут;
12. Ночник.

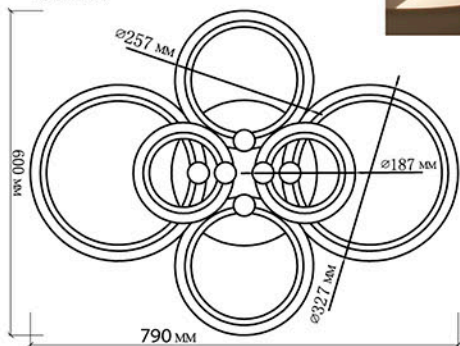

Универсальный свет



Теплый свет



Холодный свет



OFF

РЕЖИМЫ С ВЫКЛЮЧАТЕЛЯ :

1. Нейтральный свет
2. Холодный свет
3. Теплый свет
4. Ночник



Управляемый светодиодный
светильник с вентилятором

FAN WOOD

Потребляемая мощность СВЕТА:

48W

ОСВЕЩЕНИЕ
ПОМЕЩЕНИЯ до 18 м²



Потребляемая мощность
ВЕНТИЛЯТОРА:

55W

ON

OFF



ПЕРЕЙТИ
К СОДЕРЖАНИЮ

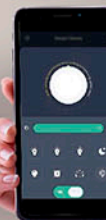

Мобильное
приложение
для управления
светильника

МАТЕРИАЛЫ:

МЕТАЛЛ / АКРИЛ / ДЕРЕВО

ЦВЕТ:

БЕЛЫЙ МАТОВЫЙ / ДЕРЕВО

Наименование	Мощность света, Вт	Мощность вентилятора, Вт	Аналог, Вт	Световой поток, лм	Цветовая температура, К	Габаритные размеры, мм
FAN WOOD 48W+55W	15-48	55	ЛН 100x4	1500-4500	3000-6000	1060 x h 390



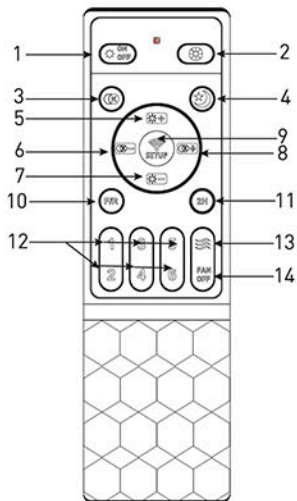

1. Кнопка включения/выключения света.
2. Кнопка включения второго контура лопастей (в FAN WOOD эта кнопка не активна).
3. Быстрая смена цвета свечения. Нажимайте несколько раз, чтобы поменять цвет свечения
4. Режим света «ночник» - 10% яркости
5. Увеличение яркости света до 100%
6. Переход к теплому свету
7. Уменьшение яркости света до 10%
8. Переход к холодному свету
9. Кнопка синхронизации
10. Кнопка смены направления движения лопастей вентилятора
11. Таймер выключения через 2 часа.
12. 1-6 - 6 скоростей вентилятора. Включение вентилятора возможно любой из этих кнопок.
13. Режим «легкий ветерок на природе»
14. Выключение вентилятора

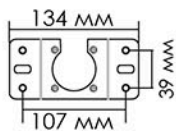

Монтажные размеры скобы



РЕЖИМЫ С ВЫКЛЮЧАТЕЛЯ :

1. Нейтральный свет
2. Вентилятор без света
3. Нейтральный свет с вентилятором

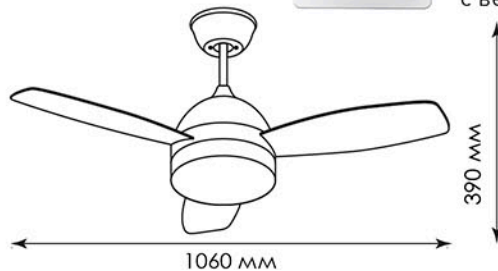

Управляемая светодиодная люстра

GLORY 100W 5F



ПЕРЕЙТИ
К СОДЕРЖАНИЮ



Мощность источника света:

100W

ОСВЕЩЕНИЕ
ПОМЕЩЕНИЯ до 25 м²

МАТЕРИАЛЫ:
МЕТАЛЛ / АКРИЛ

ЦВЕТ:
БЕЛЫЙ



Мобильное приложение
для управления светильника



Наименование	Мощность, Вт	Аналог, Вт	Световой поток, лм	Цветовая температура, К	Габаритные размеры, мм
GLORY 100W 5F	15-100	ЛН 100x10	1500-10000	3000-6000	625 x h 70



ПРОИЗВОДИТЕЛЬ ИМЕЕТ ПРАВО, НЕ УВЕДОМЛЯЯ, ВНОСИТЬ ИЗМЕНЕНИЯ В КОНСТРУКЦИЮ, ФУНКЦИИ, И РАЗМЕРЫ ПРОДУКТА. ЕСЛИ ЭТО НЕ ВЛИЯЕТ НА ЕГО ОСНОВНЫЕ ХАРАКТЕРИСТИКИ ЦЕНА МОЖЕТ МЕНЯТЬСЯ - УТОЧНЯЙТЕ У МЕНЕДЖЕРОВ.

Схема управления
с помощью пульта



1. Кнопка выключения
2. Кнопка включения
3. Регулировка цветовой температуры [к теплому свету]
4. Регулировка цветовой температуры [к холодному свету]
5. Регулировка яркости [увеличение]
6. Регулировка яркости [уменьшение]
7. Кнопка подключения [при включении светильника, нажмите кнопку, светильник синхронизирован]
8. Режим «Ночник»
9. Кнопка с задержкой времени выключения [После нажатия кнопки светильник выключается через 1 минуту]
10. Смена цветовой температуры [холодный, нейтральный, теплый]
11. Быстрое переключение 50% и 100% свет



Холодный белый свет



Универсальный белый свет



Теплый белый свет



OFF

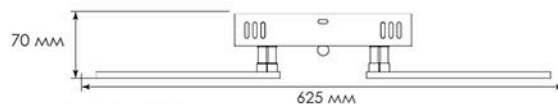
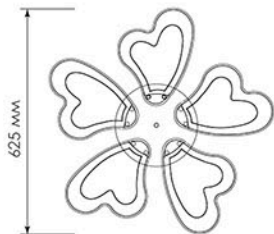

РЕЖИМЫ С ВЫКЛЮЧАТЕЛЯ :

1. Холодный свет
2. Теплый свет
3. Нейтральный свет
4. Ночник

Управляемая светодиодная люстра

LIKE RGB 120W 5Q

 ПЕРЕЙТИ
К СОДЕРЖАНИЮ



ХРОМ



Мощность источника света:

120W

ОСВЕЩЕНИЕ
ПОМЕЩЕНИЯ до 25 м²

МАТЕРИАЛЫ:

МЕТАЛЛ / АКРИЛ

ЦВЕТ:

ХРОМ / БЕЛЫЙ МАТОВЫЙ

Мобильное
приложение
для управления
светильника

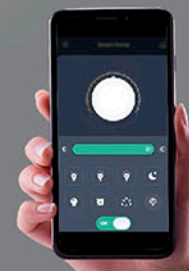

Наименование	Мощность, Вт	Аналог, Вт	Световой поток, лм	Цветная подсветка	Цветовая температура, К	Габаритные размеры, мм
LIKE RGB 120W 5Q-CHROME	15-120	ЛН 100x10	1500-10000	RGB	3000-6000	560 x 560 x h 115



Схема управления
с помощью пульта



1. Кнопка выключения
2. Кнопка включения
3. Регулировка цветовой температуры (к теплomu свету)
4. Регулировка цветовой температуры (к холодному свету)
5. Регулировка яркости (увеличение)
6. Регулировка яркости (уменьшение)
7. Кнопка подключения (при включении светильника, нажмите кнопку, светильник синхронизирован)
8. Режим «Ночник»
9. Вкл/Выкл RGB подсветки (разные режимы)
10. Быстрое переключение цвета свечения
11. Кнопка с задержкой времени выключения (После нажатия кнопки светильник выключается через 1 минуту)
12. Быстрое включение 50% света
13. Быстрое переключение 50% и 100% свет

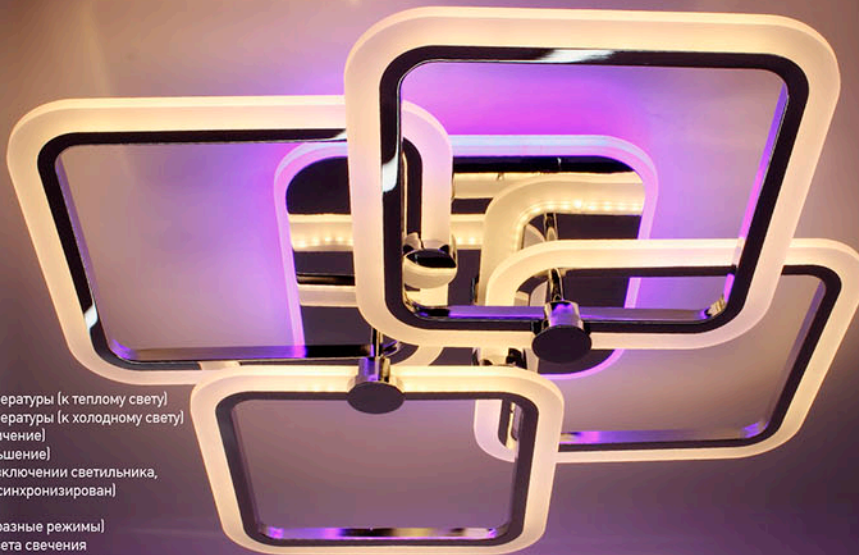

Универсальный белый свет + RGB



Холодный свет



Теплый свет



Универсальный

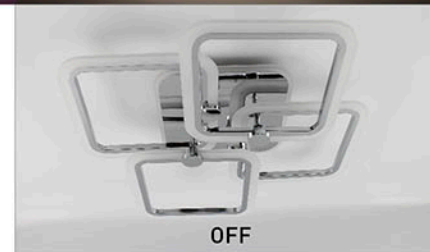

OFF

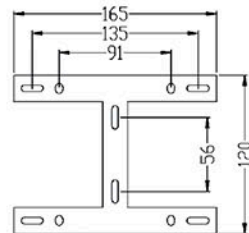
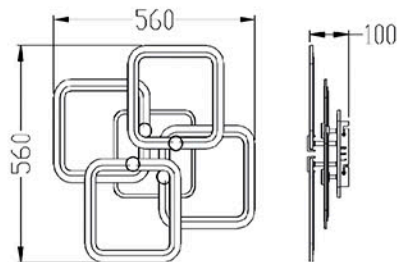

РЕЖИМЫ С ВЫКЛЮЧАТЕЛЯ :

1. Универсальный свет
2. Холодный свет
3. Теплый свет
4. RGB
5. RGB + универсальный

Управляемая светодиодная люстра

MONIKA 70W R

 ПЕРЕЙТИ
К СОДЕРЖАНИЮ



Мощность источника света:

70W

ОСВЕЩЕНИЕ
ПОМЕЩЕНИЯ до 20 м²

МАТЕРИАЛЫ:

МЕТАЛЛ / АКРИЛ

ЦВЕТ:

БЕЛЫЙ / ПРОЗРАЧНЫЙ



Мобильное приложение
для управления светильника



Наименование	Мощность, Вт	Аналог, Вт	Световой поток, лм	Цветовая температура, К	Габаритные размеры, мм
MONIKA 70W R	15-70	ЛН 100x7	1500-8000	3000-6000	580 x h 165

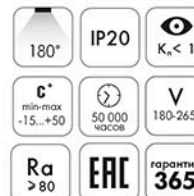

ПРОИЗВОДИТЕЛЬ ИМЕЕТ ПРАВО, НЕ УВЕДОМЛЯЯ, ВНОСИТЬ ИЗМЕНЕНИЯ В КОНСТРУКЦИЮ, ФУНКЦИИ, И РАЗМЕРЫ ПРОДУКТА. ЕСЛИ ЭТО НЕ ВЛИЯЕТ НА ЕГО ОСНОВНЫЕ ХАРАКТЕРИСТИКИ ЦЕНА МОЖЕТ МЕНЯТЬСЯ - УТОЧНЯЙТЕ У МЕНЕДЖЕРОВ.

**Схема управления
с помощью пульта**



 Пульт работает от батареек типа АААх2 шт. (в комплект не входят)

1. Кнопка включения;
2. Кнопка выключения;
3. Регулировка яркости (увеличение);
4. Кнопка синхронизации пульта со светильником;
5. Изменение цвета свечения к холодному;
6. Изменение цвета свечения к теплову;
7. Регулировка яркости (уменьшение);
8. Быстрая смена режимов света;
9. Память;
10. ВКЛ/ВЫКЛ RGB подсветки;
11. Таймер выключения через 5 минут;
12. Ночник.



ОСВЕЩЕНИЕ
ПОМЕЩЕНИЯ до 20 м²



Холодный свет



Теплый свет



Универсальный белый свет



OFF

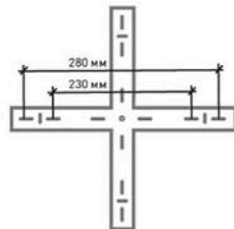
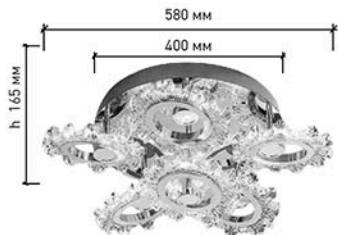

**РЕЖИМЫ
С ВЫКЛЮЧАТЕЛЯ :**

1. Холодный свет
2. Теплый свет
3. Нейтральный свет
4. Ночник

Управляемая светодиодная музыкальная люстра

music RGB

 **ПЕРЕЙТИ
К СОДЕРЖАНИЮ**



Мощность источника света:

40W

ОСВЕЩЕНИЕ
ПОМЕЩЕНИЯ до 8 м²

60W

ОСВЕЩЕНИЕ
ПОМЕЩЕНИЯ до 12 м²

80W

ОСВЕЩЕНИЕ
ПОМЕЩЕНИЯ до 18 м²



МАТЕРИАЛЫ:
ПЛАСТИК / ПММА

ЦВЕТ:
БЕЛЫЙ / ХРОМ / БЕЛЫЙ МАТОВЫЙ

Наименование	Мощность, Вт	Аналог, Вт	Световой поток, лм	Цветная подсветка	Цветовая температура, К	Габаритные размеры, мм
music RGB 40W R	15-40	ЛН 100x4	1500-4000	RGB	3000-6000	d 330 x h 70
music RGB 60W R	15-60	ЛН 100x6	1500-6000	RGB	3000-6000	d 390 x h 70
music RGB 40W S	15-40	ЛН 100x4	1500-4000	RGB	3000-6000	330 x 330 x h 70
music RGB 80W S	15-80	ЛН 100x8	1500-8000	RGB	3000-6000	490 x 490 x h 70



ПРОИЗВОДИТЕЛЬ ИМЕЕТ ПРАВО, НЕ УВЕДОМЛЯЯ, ВНОСИТЬ ИЗМЕНЕНИЯ В КОНСТРУКЦИЮ, ФУНКЦИИ, И РАЗМЕРЫ ПРОДУКТА, ЕСЛИ ЭТО НЕ ВЛИЯЕТ НА ЕГО ОСНОВНЫЕ ХАРАКТЕРИСТИКИ! ЦЕНА МОЖЕТ МЕНЯТЬСЯ - УТОЧНЯЙТЕ У МЕНЕДЖЕРОВ.

Схема управления
с помощью пульта

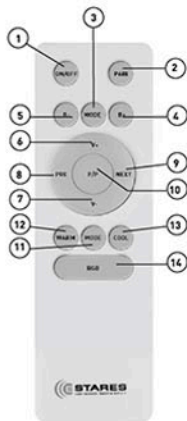

1. Кнопка включения/выключения.
2. Разъединение.
3. Переключение стандартных режимов цветовой температуры (холодный, теплый, белый свет и ночник).
4. Регулировка яркости (увеличение).
5. Регулировка яркости (уменьшение).
6. Регулировка громкости (увеличение).
7. Регулировка громкости (уменьшение).
8. Предыдущая песня.
9. Следующая песня.
10. Играть/Пауза.
11. Переключение стандартных режимов цветовой температуры (холодный, теплый, белый свет и ночник).
12. Теплый свет (≈3000K).
13. Холодный свет (≈6400K).
14. RGB режим (16 цветов подсветки).

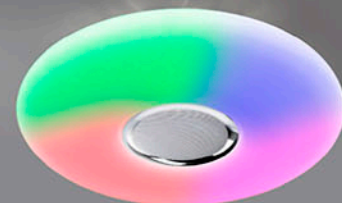

RGB



Теплый свет



Холодный свет



Универсальный свет

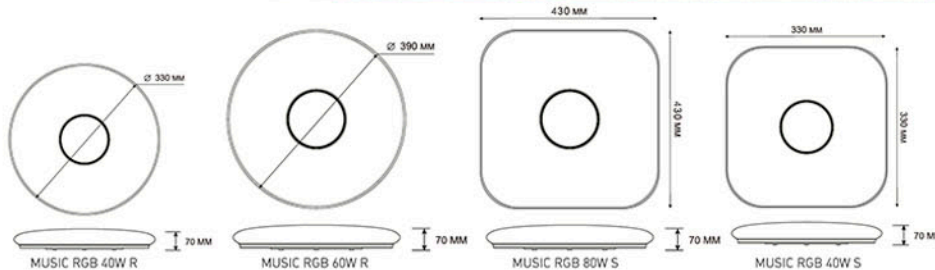

**РЕЖИМЫ
С ВЫКЛЮЧАТЕЛЯ :**

1. Нейтральный свет
2. Холодный свет
3. Теплый свет
4. Ночник

Управляемая светодиодная люстра

OVAL DOUBLE RGB 60W 5R

ПЕРЕЙТИ
К СОДЕРЖАНИЮ

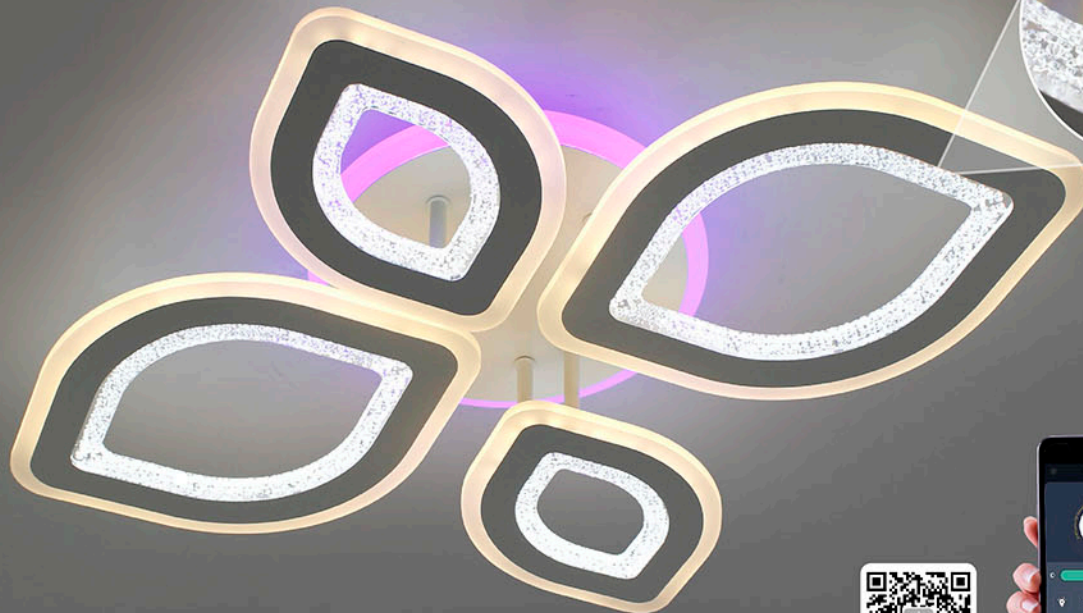

Мощность источника света:

88W

ОСВЕЩЕНИЕ
ПОМЕЩЕНИЯ до 20 м²

60W

ОСВЕЩЕНИЕ
ПОМЕЩЕНИЯ до 20 м²

МАТЕРИАЛЫ:
МЕТАЛЛ / АКРИЛ

ЦВЕТ:
БЕЛЫЙ

Мобильное приложение
для управления светильника



Наименование	Мощность, Вт	Аналог, Вт	Световой поток, лм	Цветная подсветка	Цветовая температура, К	Габаритные размеры, мм
OVAL DOUBLE RGB 60W 5R	15-60 + 10(RGB)	ЛН 100x6	1500-6000	RGB	3000-6000	650 x 500 x h 110
OVAL DOUBLE RGB 88W 5R	15-88 + 16(RGB)	ЛН 100x9	1500-8800	RGB	3000-6000	650 x 500 x h 110



ПРОИЗВОДИТЕЛЬ ИМЕЕТ ПРАВО, НЕ УВЕДОМЛЯЯ, ВНОСИТЬ ИЗМЕНЕНИЯ В КОНСТРУКЦИЮ, ФУНКЦИИ, И РАЗМЕРЫ ПРОДУКТА. ЕСЛИ ЭТО НЕ ВЛИЯЕТ НА ЕГО ОСНОВНЫЕ ХАРАКТЕРИСТИКИ ЦЕНА МОЖЕТ МЕНЯТЬСЯ - УТОЧНЯЙТЕ У МЕНЕДЖЕРОВ.

Схема управления
с помощью пульта



1. Кнопка включения;
2. Кнопка выключения;
3. Регулировка яркости (увеличение);
4. Кнопка синхронизации пульта со светильником;
5. Изменение цвета свечения к холодному;
6. Изменение цвета свечения к теплему;
7. Регулировка яркости (уменьшение);
8. Быстрая смена режимов света;
9. Память;
10. ВКЛ/ВЫКЛ RGB подсветки;
11. Таймер выключения через 5 минут;
12. Ночник.

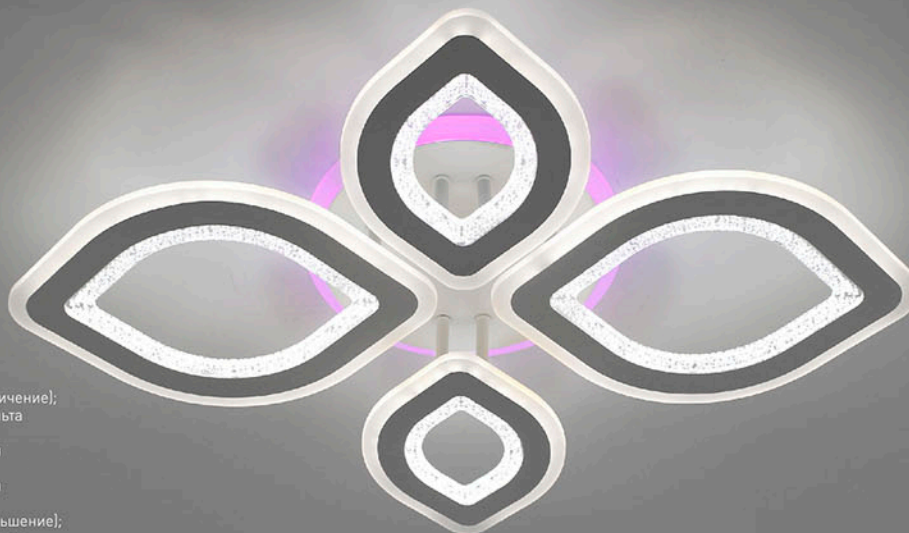

Универсальный белый свет + RGB



Холодный + теплый свет



Теплый + холодный свет



Ночник



OFF

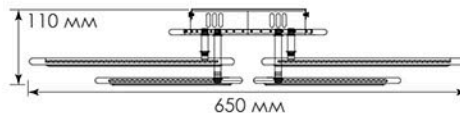
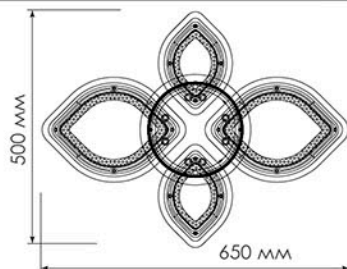

РЕЖИМЫ С ВЫКЛЮЧАТЕЛЯ :

1. Нейтральный свет
2. Холодный + теплый свет
3. Теплый + холодный свет
4. Ночник

Управляемая светодиодная люстра

OVAL DOUBLE RGB 120W 5S

ПЕРЕЙТИ
К СОДЕРЖАНИЮ

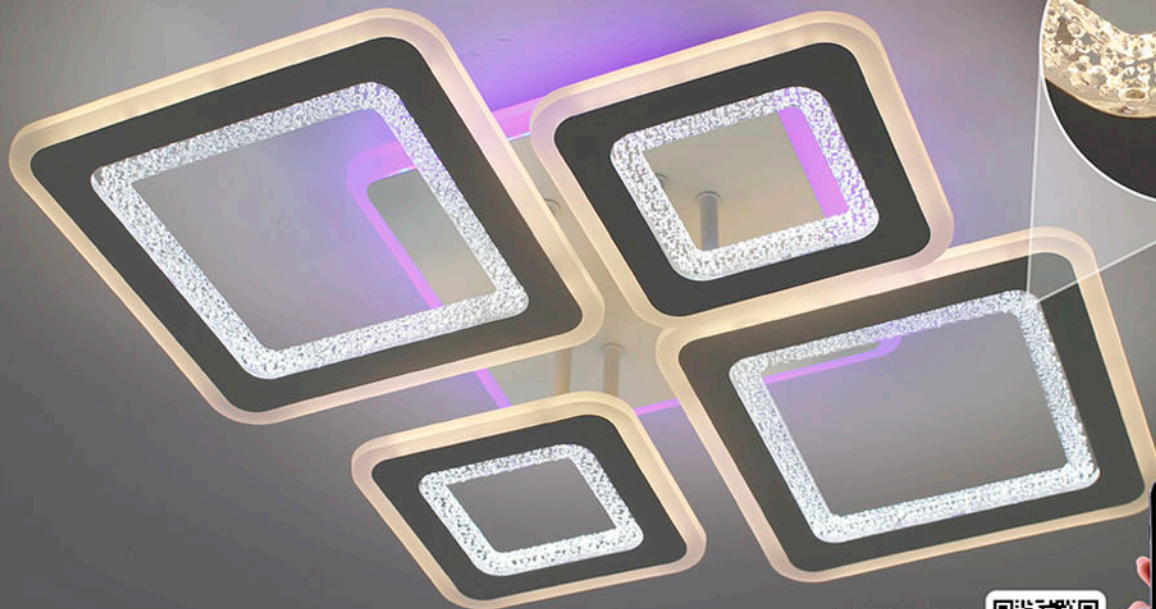

120W

ОСВЕЩЕНИЕ
ПОМЕЩЕНИЯ до 25 м²

МАТЕРИАЛЫ:
МЕТАЛЛ / АКРИЛ

ЦВЕТ:
БЕЛЫЙ

Мобильное
приложение
для управления
светильника



Наименование	Мощность, Вт	Аналог, Вт	Световой поток, лм	Цветная подсветка	Цветовая температура, К	Габаритные размеры, мм
OVAL DOUBLE RGB 120W 5S	15-120	ЛН 100x10	1500-10000	RGB	3000-6000	700 x 500 x h 72



ПРОИЗВОДИТЕЛЬ ИМЕЕТ ПРАВО, НЕ УВЕДОМЛЯЯ, ВНОСИТЬ ИЗМЕНЕНИЯ В КОНСТРУКЦИЮ, ФУНКЦИИ, И РАЗМЕРЫ ПРОДУКТА, ЕСЛИ ЭТО НЕ ВЛИЯЕТ НА ЕГО ОСНОВНЫЕ ХАРАКТЕРИСТИКИ! ЦЕНА МОЖЕТ МЕНЯТЬСЯ - УТОЧНЯЙТЕ У МЕНЕДЖЕРОВ.

Схема управления
с помощью пульта



1. Кнопка выключения
2. Кнопка включения
3. Регулировка цветовой температуры (к теплomu свету)
4. Регулировка цветовой температуры (к холодному свету)
5. Регулировка яркости (увеличение)
6. Регулировка яркости (уменьшение)
7. Кнопка подключения (при включении светильника, нажмите кнопку, светильник синхронизирован)
8. Режим «Ночник»
9. Вкл/Выкл RGB подсветки (разные режимы)
10. Быстрое переключение цвета свечения
11. Кнопка с задержкой времени выключения (После нажатия кнопки светильник выключается через 1 минуту)
12. Быстрое включение 50% света
13. Быстрое переключение 50% и 100% свет

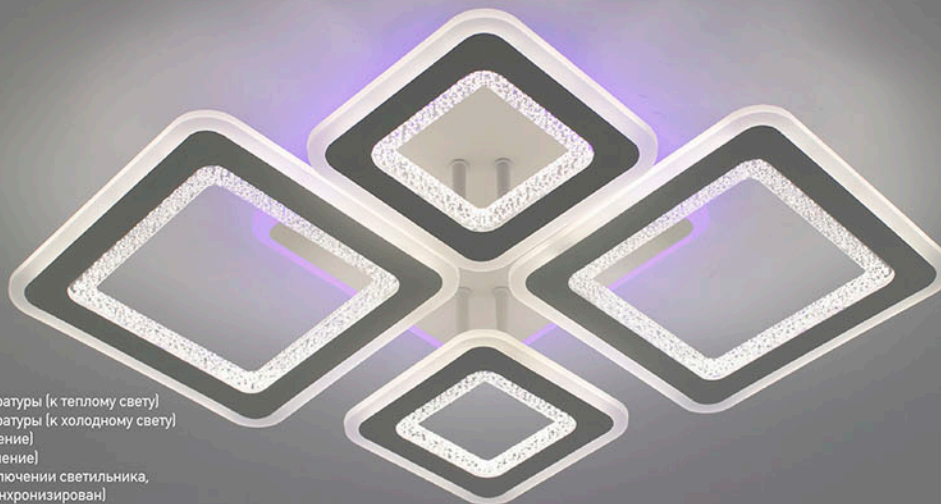

Универсальный белый свет + RGB



Холодный + теплый свет



Теплый + холодный свет

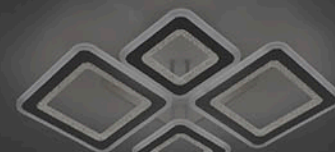

Ночник



OFF

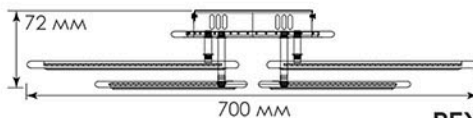
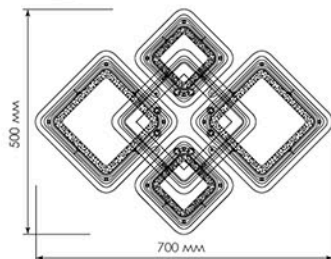

РЕЖИМЫ С ВЫКЛЮЧАТЕЛЯ :

1. Универсальный свет
2. Холодный свет
3. Теплый свет
4. RGB
5. RGB + универсальный

Управляемая светодиодная люстра

OVAL RGB 75W 5S

 ПЕРЕЙТИ
К СОДЕРЖАНИЮ

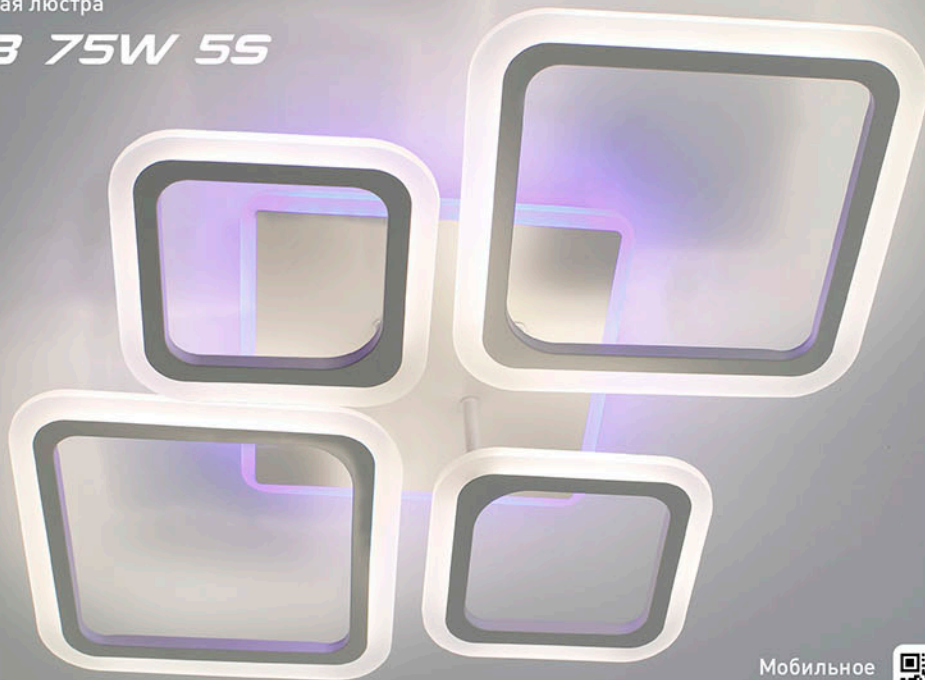

75W

ОСВЕЩЕНИЕ
ПОМЕЩЕНИЯ до 20 м²

МАТЕРИАЛЫ:
МЕТАЛЛ / АКРИЛ

ЦВЕТ:
БЕЛЫЙ

Мобильное
приложение
для управления
светильника



Наименование	Мощность, Вт	Аналог, Вт	Световой поток, лм	Цветная подсветка	Цветовая температура, К	Габаритные размеры, мм
OVAL RGB 75W 5S	15-75	ЛН 100x7	1500-7500	RGB	3000-6000	725 x 500 x h 93



ПРОИЗВОДИТЕЛЬ ИМЕЕТ ПРАВО, НЕ УВЕДОМЛЯЯ, ВНОСИТЬ ИЗМЕНЕНИЯ В КОНСТРУКЦИЮ, ФУНКЦИИ, И РАЗМЕРЫ ПРОДУКТА, ЕСЛИ ЭТО НЕ ВЛИЯЕТ НА ЕГО ОСНОВНЫЕ ХАРАКТЕРИСТИКИ! ЦЕНА МОЖЕТ МЕНЯТЬСЯ - УТОЧНЯЙТЕ У МЕНЕДЖЕРОВ.

**Схема управления
с помощью пульта**



1. Кнопка выключения
2. Кнопка включения
3. Регулировка цветовой температуры (к теплому свету)
4. Регулировка цветовой температуры (к холодному свету)
5. Регулировка яркости (увеличение)
6. Регулировка яркости (уменьшение)
7. Кнопка подключения (при включении светильника, нажмите кнопку, светильник синхронизирован)
8. Режим «Ночник»
9. Вкл/Выкл RGB подсветки (разные режимы)
10. Быстрое переключение цвета свечения
11. Кнопка с задержкой времени выключения (После нажатия кнопки светильник выключается через 1 минуту)
12. Быстрое включение 50% света
13. Быстрое переключение 50% и 100% свет

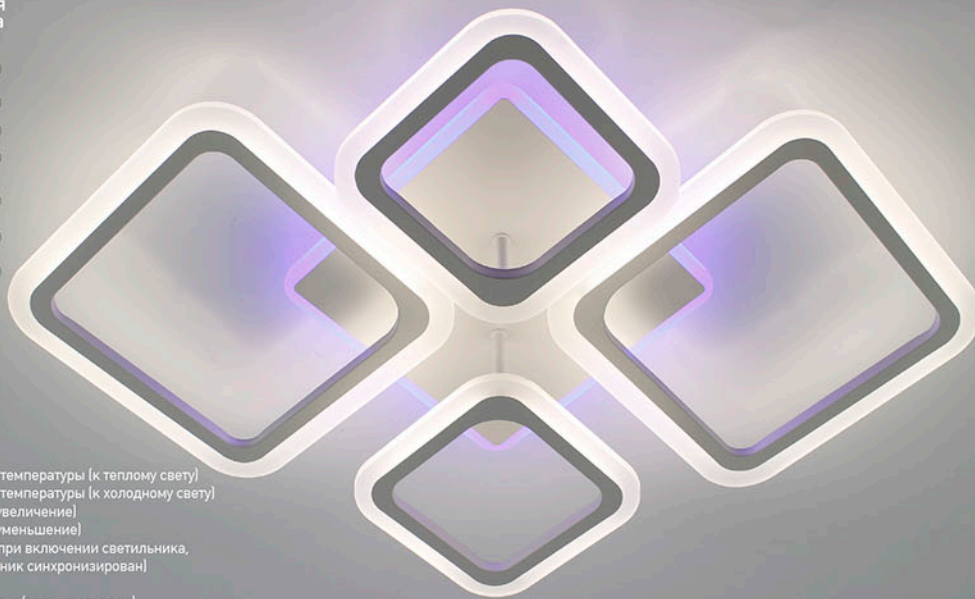

Универсальный белый свет + RGB



Холодный + RGB



Теплый + RGB



Универсальный белый свет

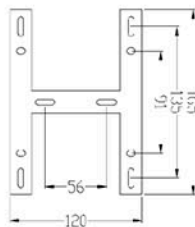
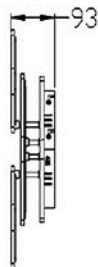
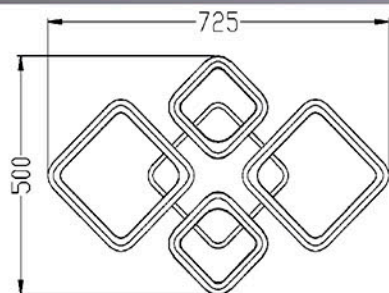

РЕЖИМЫ С ВЫКЛЮЧАТЕЛЯ :

1. Универсальный свет
2. Холодный свет
3. Теплый свет
4. RGB
5. RGB + универсальный

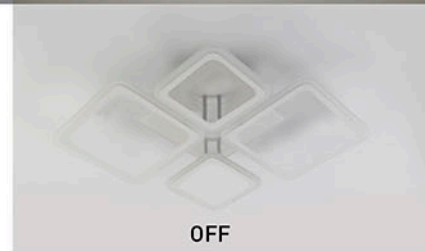

OFF

Управляемая светодиодная люстра

ORIENT ACRYLIC 80W R - CHROME



ПЕРЕЙТИ
К СОДЕРЖАНИЮ



БЕЛЫЙ



ХРОМ



Мощность источника света:

80W

ОСВЕЩЕНИЕ
ПОМЕЩЕНИЯ до 25 м²

МАТЕРИАЛЫ:

МЕТАЛЛ / АКРИЛ

ЦВЕТ:

БЕЛЫЙ или ХРОМ / ПРОЗРАЧНЫЙ



Мобильное приложение
для управления светильника



Наименование	Мощность, Вт	Аналог, Вт	Световой поток, лм	Цветовая температура, К	Габаритные размеры, мм
ORIENT ACRYLIC 80W R - chrome	15-80	ЛН 100x8	1500-8000	3000-6000	490 x h 62
ORIENT ACRYLIC 80W R - white	15-80	ЛН 100x8	1500-8000	3000-6000	490 x h 62



ПРОИЗВОДИТЕЛЬ ИМЕЕТ ПРАВО, НЕ УВЕДОМЛЯЯ, ВНОСИТЬ ИЗМЕНЕНИЯ В КОНСТРУКЦИЮ, ФУНКЦИИ, И РАЗМЕРЫ ПРОДУКТА, ЕСЛИ ЭТО НЕ ВЛИЯЕТ НА ЕГО ОСНОВНЫЕ ХАРАКТЕРИСТИКИ ЦЕНА МОЖЕТ МЕНЯТЬСЯ - УТОЧНЯЙТЕ У МЕНЕДЖЕРОВ.

**Схема управления
с помощью пульта**



1. Кнопка выключения
2. Кнопка включения
3. Регулировка цветовой температуры [к теплому свету]
4. Регулировка цветовой температуры [к холодному свету]
5. Регулировка яркости [увеличение]
6. Регулировка яркости [уменьшение]
7. Кнопка подключения [при включении светильника, нажмите кнопку, светильник синхронизирован]
8. Режим «Ночник»
9. Кнопка с задержкой времени выключения [После нажатия кнопки светильник выключается через 1 минуту]
10. Смена цветовой температуры [холодный, нейтральный, теплый]
11. Быстрое переключение 50% и 100% свет



Холодный белый свет



Универсальный белый свет



Теплый белый свет



OFF

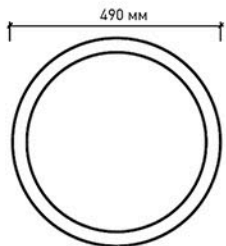

Монтажные размеры

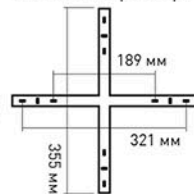

**РЕЖИМЫ
С ВЫКЛЮЧАТЕЛЯ :**

1. Холодный свет
2. Теплый свет
3. Нейтральный свет
4. Ночник

Управляемая светодиодная люстра

ROOM 60W 4TR

 ПЕРЕЙТИ
К СОДЕРЖАНИЮ

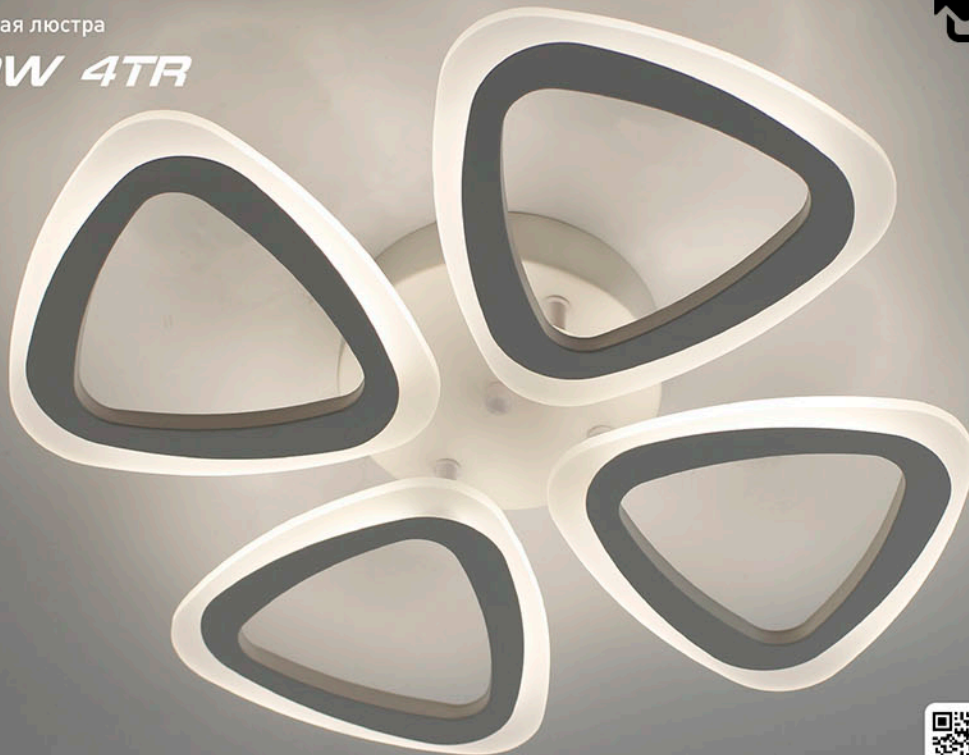

Мощность источника света:

60W

ОСВЕЩЕНИЕ
ПОМЕЩЕНИЯ до 20 м²

МАТЕРИАЛЫ:
МЕТАЛЛ / АКРИЛ

ЦВЕТ:
БЕЛЫЙ

Мобильное приложение
для управления светильника



Наименование	Мощность, Вт	Аналог, Вт	Световой поток, лм	Цветовая температура, К	Габаритные размеры, мм
ROOM 60W 4TR	15-60	ЛН 100x6	1500-6000	3000-6000	435 x 435 x h 70



Схема управления
с помощью пульта



1. Кнопка выключения
2. Кнопка включения
3. Регулировка цветовой температуры (к теплomu свету)
4. Регулировка цветовой температуры (к холодному свету)
5. Регулировка яркости (увеличение)
6. Регулировка яркости (уменьшение)
7. Кнопка подключения (при включении светильника, нажмите кнопку, светильник синхронизирован)
8. Режим «Ночник»
9. Кнопка с задержкой времени выключения (После нажатия кнопки светильник выключается через 1 минуту)
10. Смена цветовой температуры (холодный, нейтральный, теплый)
11. Быстрое переключение 50% и 100% свет

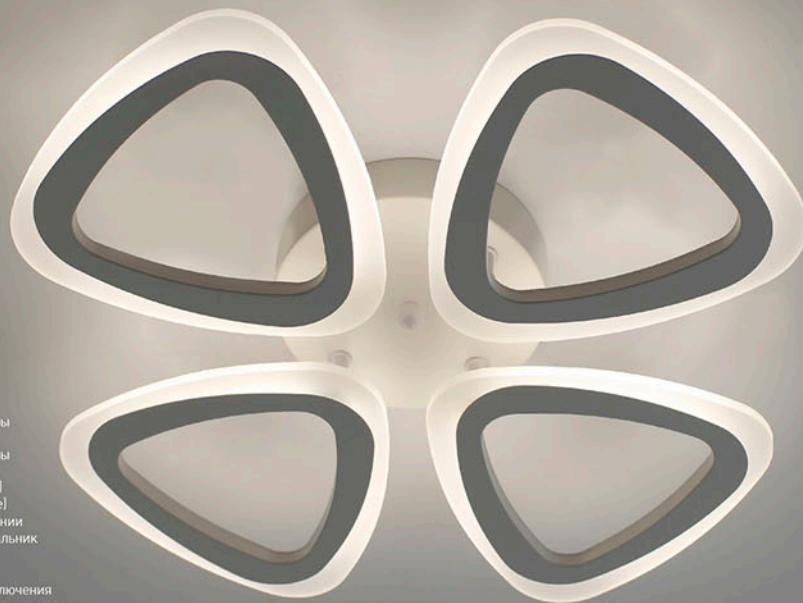

Универсальный свет



Теплый свет



Холодный свет

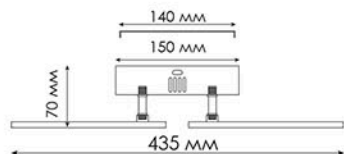
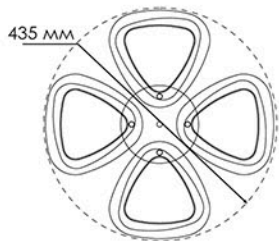

**РЕЖИМЫ
С ВЫКЛЮЧАТЕЛЯ :**

1. Нейтральный свет
2. Холодный свет
3. Теплый свет
4. Ночник



OFF

Управляемая светодиодная люстра

ROOM 60W 4S

 ПЕРЕЙТИ
К СОДЕРЖАНИЮ



Мощность источника света:

60W

ОСВЕЩЕНИЕ
ПОМЕЩЕНИЯ до 20 м²

МАТЕРИАЛЫ:
МЕТАЛЛ / АКРИЛ

ЦВЕТ:
БЕЛЫЙ

Мобильное приложение
для управления светильника



Наименование	Мощность, Вт	Аналог, Вт	Световой поток, лм	Цветовая температура, К	Габаритные размеры, мм
ROOM 60W 4TR	15-60	ЛН 100x6	1500-6000	3000-6000	435 x 435 x h 70



ПРОИЗВОДИТЕЛЬ ИМЕЕТ ПРАВО, НЕ УВЕДОМЛЯЯ, ВНОСИТЬ ИЗМЕНЕНИЯ В КОНСТРУКЦИЮ, ФУНКЦИИ, И РАЗМЕРЫ ПРОДУКТА, ЕСЛИ ЭТО НЕ ВЛИЯЕТ НА ЕГО ОСНОВНЫЕ ХАРАКТЕРИСТИКИ ЦЕНА МОЖЕТ МЕНЯТЬСЯ - УТОЧНЯЙТЕ У МЕНЕДЖЕРОВ.

**Схема управления
с помощью пульта**



1. Кнопка выключения
2. Кнопка включения
3. Регулировка цветовой температуры (к теплomu свету)
4. Регулировка цветовой температуры (к холодному свету)
5. Регулировка яркости (увеличение)
6. Регулировка яркости (уменьшение)
7. Кнопка подключения (при включении светильника, нажмите кнопку, светильник синхронизирован)
8. Режим «Ночник»
9. Кнопка с задержкой времени выключения (После нажатия кнопки светильник выключается через 1 минуту)
10. Смена цветовой температуры (холодный, нейтральный, теплый)
11. Быстрое переключение 50% и 100% свет



Универсальный свет



Теплый свет



Холодный свет

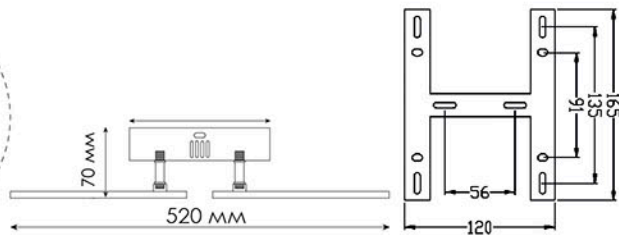
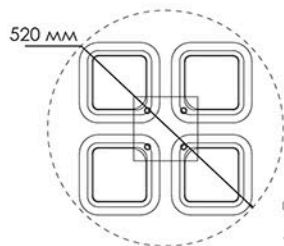

**РЕЖИМЫ
С ВЫКЛЮЧАТЕЛЯ :**

1. Нейтральный свет
2. Холодный свет
3. Теплый свет
4. Ночник



OFF

ПЕРЕЙТИ
К СОДЕРЖАНИЮ

Управляемая светодиодная люстра

ROOM 60W 4 OV



Мощность источника света:

60W

ОСВЕЩЕНИЕ
ПОМЕЩЕНИЯ до 20 м²

МАТЕРИАЛЫ:
МЕТАЛЛ / АКРИЛ

ЦВЕТ:
БЕЛЫЙ

Мобильное приложение
для управления светильника



Наименование	Мощность, Вт	Аналог, Вт	Световой поток, лм	Цветовая температура, К	Габаритные размеры, мм
ROOM 60W 4OV	15-60	ЛН 100x6	1500-6000	3000-6000	560 x h 65



ПРОИЗВОДИТЕЛЬ ИМЕЕТ ПРАВО, НЕ УВЕДОМЛЯЯ, ВНОСИТЬ ИЗМЕНЕНИЯ В КОНСТРУКЦИЮ, ФУНКЦИИ, И РАЗМЕРЫ ПРОДУКТА. ЕСЛИ ЭТО НЕ ВЛИЯЕТ НА ЕГО ОСНОВНЫЕ ХАРАКТЕРИСТИКИ ЦЕНА МОЖЕТ МЕНЯТЬСЯ - УТОЧНЯЙТЕ У МЕНЕДЖЕРОВ.

Схема управления
с помощью пульта



1. Кнопка выключения
2. Кнопка включения
3. Регулировка цветовой температуры (к теплomu свету)
4. Регулировка цветовой температуры (к холодному свету)
5. Регулировка яркости (увеличение)
6. Регулировка яркости (уменьшение)
7. Кнопка подключения (при включении светильника, нажмите кнопку, светильник синхронизирован)
8. Режим «Ночник»
9. Кнопка с задержкой времени выключения (После нажатия кнопки светильник выключается через 1 минуту)
10. Смена цветовой температуры (холодный, нейтральный, теплый)
11. Быстрое переключение 50% и 100% свет



Универсальный свет



Теплый свет



Холодный свет

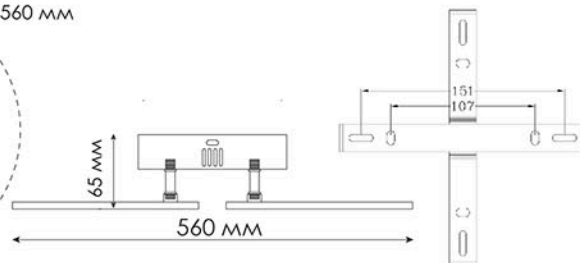
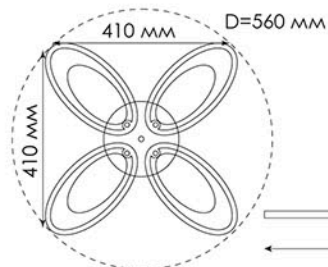

**РЕЖИМЫ
С ВЫКЛЮЧАТЕЛЯ :**

1. Нейтральный свет
2. Холодный свет
3. Теплый свет
4. Ночник



OFF



ПЕРЕЙТИ
К СОДЕРЖАНИЮ

Управляемая светодиодная люстра

ROOM 120W 6TR



Мощность источника света:

120W

ОСВЕЩЕНИЕ
ПОМЕЩЕНИЯ до 25 м²

МАТЕРИАЛЫ:
МЕТАЛЛ / АКРИЛ

ЦВЕТ:
БЕЛЫЙ

Мобильное приложение
для управления светильника



Наименование	Мощность, Вт	Аналог, Вт	Световой поток, лм	Цветовая температура, К	Габаритные размеры, мм
ROOM 120W 6TR	15-120	ЛН 100x12	1500-12000	3000-6000	520 x h 70



ПРОИЗВОДИТЕЛЬ ИМЕЕТ ПРАВО, НЕ УВЕДОМЛЯЯ, ВНОСИТЬ ИЗМЕНЕНИЯ В КОНСТРУКЦИЮ, ФУНКЦИИ, И РАЗМЕРЫ ПРОДУКТА. ЕСЛИ ЭТО НЕ ВЛИЯЕТ НА ЕГО ОСНОВНЫЕ ХАРАКТЕРИСТИКИ ЦЕНА МОЖЕТ МЕНЯТЬСЯ - УТОЧНЯЙТЕ У МЕНЕДЖЕРОВ.

Схема управления
с помощью пульта



1. Кнопка выключения
2. Кнопка включения
3. Регулировка цветовой температуры (к теплomu свету)
4. Регулировка цветовой температуры (к холодному свету)
5. Регулировка яркости (увеличение)
6. Регулировка яркости (уменьшение)
7. Кнопка подключения (при включении светильника, нажмите кнопку, светильник синхронизирован)
8. Режим «Ночник»
9. Кнопка с задержкой времени выключения (После нажатия кнопки светильник выключается через 1 минуту)
10. Смена цветовой температуры (холодный, нейтральный, теплый)
11. Быстрое переключение 50% и 100% свет

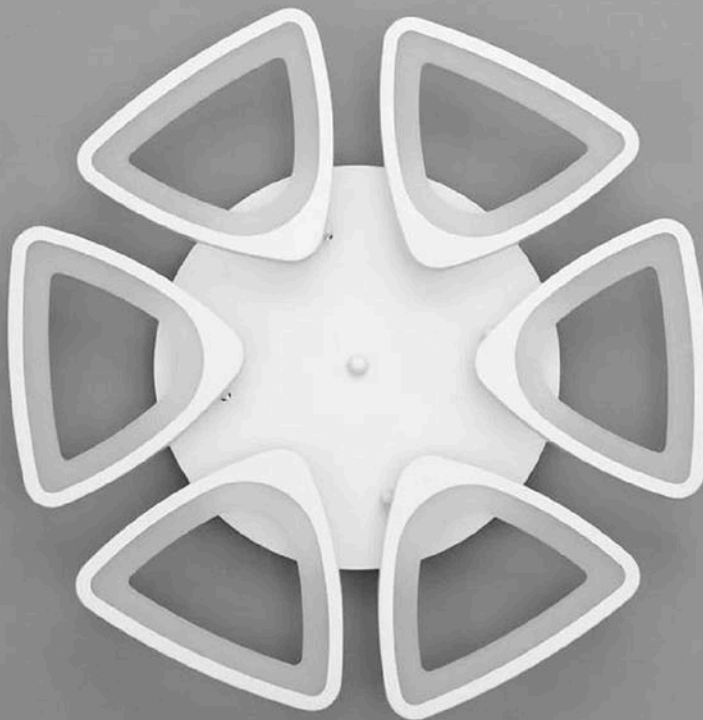

Универсальный свет



Теплый свет



Холодный свет



OFF

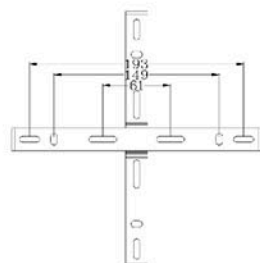
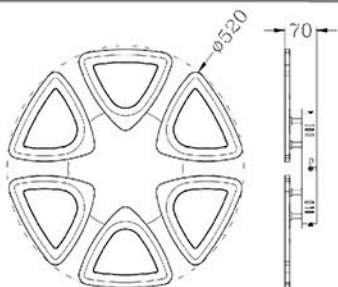

**РЕЖИМЫ
С ВЫКЛЮЧАТЕЛЯ :**

1. Нейтральный свет
2. Холодный свет
3. Теплый свет
4. Ночник

Управляемая светодиодная люстра

ROOM love 50W 3H



ПЕРЕЙТИ
К СОДЕРЖАНИЮ



Мощность источника света:

50W

ОСВЕЩЕНИЕ
ПОМЕЩЕНИЯ до 18 м²

МАТЕРИАЛЫ:

МЕТАЛЛ / АКРИЛ

ЦВЕТ:

БЕЛЫЙ

Мобильное приложение
для управления светильника



Наименование	Мощность, Вт	Аналог, Вт	Световой поток, лм	Цветовая температура, К	Габаритные размеры, мм
ROOM love 50W 3H	15-50	ЛН 100x5	1500-5000	3000-6000	430 x h 64



ПРОИЗВОДИТЕЛЬ ИМЕЕТ ПРАВО, НЕ УВЕДОМЛЯЯ, ВНОСИТЬ ИЗМЕНЕНИЯ В КОНСТРУКЦИЮ, ФУНКЦИИ, И РАЗМЕРЫ ПРОДУКТА, ЕСЛИ ЭТО НЕ ВЛИЯЕТ НА ЕГО ОСНОВНЫЕ ХАРАКТЕРИСТИКИ! ЦЕНА МОЖЕТ МЕНЯТЬСЯ - УТОЧНЯЙТЕ У МЕНЕДЖЕРОВ.

**Схема управления
с помощью пульта**



1. Кнопка выключения
2. Кнопка включения
3. Регулировка цветовой температуры (к теплomu свету)
4. Регулировка цветовой температуры (к холодному свету)
5. Регулировка яркости (увеличение)
6. Регулировка яркости (уменьшение)
7. Кнопка подключения (при включении светильника, нажмите кнопку, светильник синхронизирован)
8. Режим «Ночник»
9. Кнопка с задержкой времени выключения (После нажатия кнопки светильник выключается через 1 минуту)
10. Смена цветовой температуры (холодный, нейтральный, теплый)
11. Быстрое переключение 50% и 100% свет



Универсальный свет



Теплый свет



Холодный свет



OFF

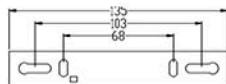

**РЕЖИМЫ
С ВЫКЛЮЧАТЕЛЯ :**

1. Нейтральный свет
2. Холодный свет
3. Теплый свет
4. Ночник



ПЕРЕЙТИ
К СОДЕРЖАНИЮ

Управляемая светодиодная люстра

ROOM star 100W 5S



Мощность источника света:

100W

ОСВЕЩЕНИЕ
ПОМЕЩЕНИЯ до 25 м²

МАТЕРИАЛЫ:

МЕТАЛЛ / АКРИЛ

ЦВЕТ:

БЕЛЫЙ

Мобильное приложение
для управления светильника

Наименование	Мощность, Вт	Аналог, Вт	Световой поток, лм	Цветовая температура, К	Габаритные размеры, мм
ROOM star 100W 5S	15-100	ЛН 100x10	1500-10000	3000-6000	695 x h 70



ПРОИЗВОДИТЕЛЬ ИМЕЕТ ПРАВО, НЕ УВЕДОМЛЯЯ, ВНОСИТЬ ИЗМЕНЕНИЯ В КОНСТРУКЦИЮ, ФУНКЦИИ, И РАЗМЕРЫ ПРОДУКТА. ЕСЛИ ЭТО НЕ ВЛИЯЕТ НА ЕГО ОСНОВНЫЕ ХАРАКТЕРИСТИКИ ЦЕНА МОЖЕТ МЕНЯТЬСЯ - УТОЧНЯЙТЕ У МЕНЕДЖЕРОВ.

Схема управления
с помощью пульта



1. Кнопка выключения
2. Кнопка включения
3. Регулировка цветовой температуры (к теплomu свету)
4. Регулировка цветовой температуры (к холодному свету)
5. Регулировка яркости (увеличение)
6. Регулировка яркости (уменьшение)
7. Кнопка подключения (при включении светильника, светильник синхронизирован)
8. Режим «Ночник»
9. Кнопка с задержкой времени выключения (После нажатия кнопки светильник выключается через 1 минуту)
10. Смена цветовой температуры (холодный, нейтральный, теплый)
11. Быстрое переключение 50% и 100% свет



Универсальный свет



Теплый свет



Холодный свет



OFF

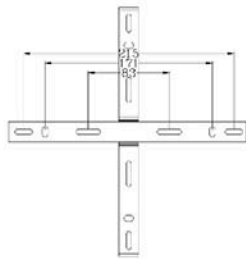
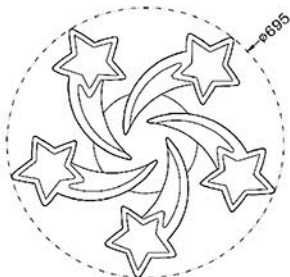

**РЕЖИМЫ
С ВЫКЛЮЧАТЕЛЯ :**

1. Нейтральный свет
2. Холодный свет
3. Теплый свет
4. Ночник

Управляемая светодиодная люстра

SONNE 100W 4S

 ПЕРЕЙТИ
К СОДЕРЖАНИЮ



Мощность источника света:

100W

ОСВЕЩЕНИЕ
ПОМЕЩЕНИЯ до 25 м²

МАТЕРИАЛЫ:
МЕТАЛЛ / АКРИЛ

ЦВЕТ:
БЕЛЫЙ

Мобильное приложение
для управления светильника



Наименование	Мощность, Вт	Аналог, Вт	Световой поток, лм	Цветовая температура, К	Габаритные размеры, мм
SONNE 100W 4S	15-100	ЛН 100x10	1500-9230	3000-6000	556 x h 80



ПРОИЗВОДИТЕЛЬ ИМЕЕТ ПРАВО, НЕ УВЕДОМЛЯЯ, ВНОСИТЬ ИЗМЕНЕНИЯ В КОНСТРУКЦИЮ, ФУНКЦИИ, И РАЗМЕРЫ ПРОДУКТА, ЕСЛИ ЭТО НЕ ВЛИЯЕТ НА ЕГО ОСНОВНЫЕ ХАРАКТЕРИСТИКИ! ЦЕНА МОЖЕТ МЕНЯТЬСЯ - УТОЧНЯЙТЕ У МЕНЕДЖЕРОВ.

Схема управления
с помощью пульта



1. Кнопка выключения
2. Кнопка включения
3. Регулировка цветовой температуры [к теплему свету]
4. Регулировка цветовой температуры [к холодному свету]
5. Регулировка яркости [увеличение]
6. Регулировка яркости [уменьшение]
7. Кнопка подключения [при включении светильника, нажмите кнопку, светильник синхронизирован]
8. Режим «Ночник»
9. Кнопка с задержкой времени выключения [После нажатия кнопки светильник выключается через 1 минуту]
10. Смена цветовой температуры [холодный, нейтральный, теплый]
11. Быстрое переключение 50% и 100% свет



Холодный белый свет



Универсальный белый свет



Теплый белый свет



OFF

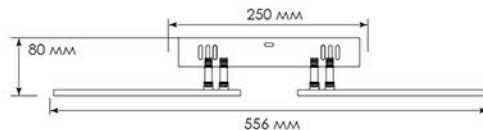
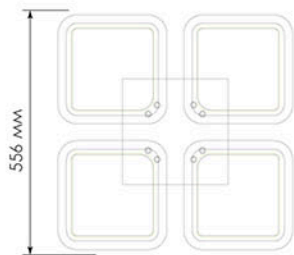

РЕЖИМЫ С ВЫКЛЮЧАТЕЛЯ :

1. Нейтральный свет
2. Холодный свет
3. Теплый свет
4. Ночник

Управляемая светодиодная люстра

SONNE 80W 3S

 ПЕРЕЙТИ
К СОДЕРЖАНИЮ

SONNE 90W 4S

Добавлена
подсветка базы

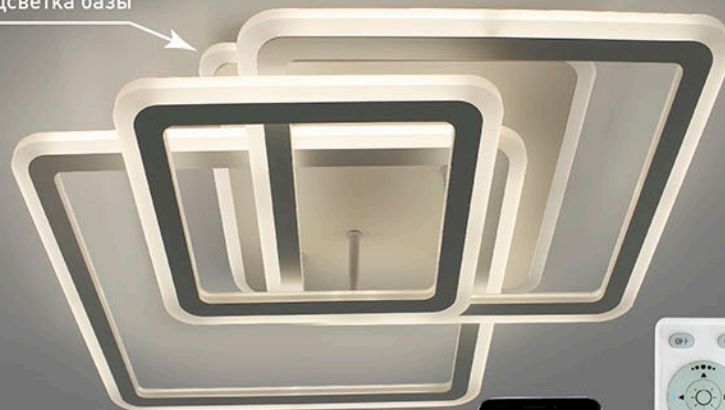
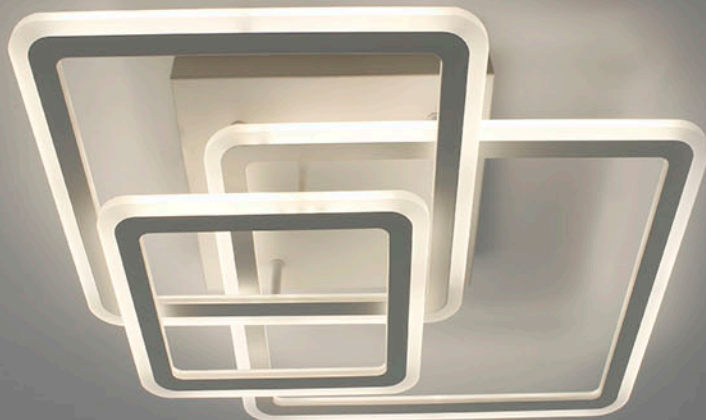

Мощность источника света:

90W

ОСВЕЩЕНИЕ
ПОМЕЩЕНИЯ до 25 м²

Мощность источника света:

80W

ОСВЕЩЕНИЕ
ПОМЕЩЕНИЯ до 25 м²

ЦВЕТ:

БЕЛЫЙ

МАТЕРИАЛЫ:

МЕТАЛЛ / АКРИЛ

Мобильное
приложение
для управления
светильника



Наименование	Мощность, Вт	Аналог, Вт	Световой поток, лм	Цветовая температура, К	Габаритные размеры, мм
SONNE 80W 3S	15-80	ЛН 100x8	1500-8000	3000-6000	520 x h 110
SONNE 90W 4S	15-90	ЛН 100x9	1500-9000	3000-6000	525 x h 110



ПРОИЗВОДИТЕЛЬ ИМЕЕТ ПРАВО, НЕ УВЕДОМЛЯЯ, ВНОСИТЬ ИЗМЕНЕНИЯ В КОНСТРУКЦИЮ, ФУНКЦИИ, И РАЗМЕРЫ ПРОДУКТА, ЕСЛИ ЭТО НЕ ВЛИЯЕТ НА ЕГО ОСНОВНЫЕ ХАРАКТЕРИСТИКИ! ЦЕНА МОЖЕТ МЕНЯТЬСЯ - УТОЧНЯЙТЕ У МЕНЕДЖЕРОВ.

**Схема управления
с помощью пульта**



1. Кнопка выключения
2. Кнопка включения
3. Регулировка цветовой температуры [к теплomu свету]
4. Регулировка цветовой температуры [к холодному свету]
5. Регулировка яркости [увеличение]
6. Регулировка яркости [уменьшение]
7. Кнопка подключения [при включении светильника, нажмите кнопку, светильник синхронизирован]
8. Режим «Ночник»
9. Кнопка с задержкой времени выключения [После нажатия кнопки светильник выключается через 1 минуту]
10. Смена цветовой температуры [холодный, нейтральный, теплый]
11. Быстрое переключение 50% и 100% свет



Холодный белый свет



Универсальный белый свет



Теплый белый свет



OFF

SONNE 80W 3S

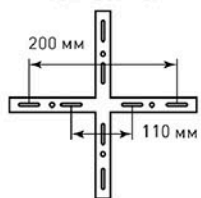

SONNE 90W 4S

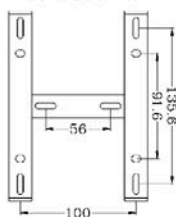

520 / 525 мм

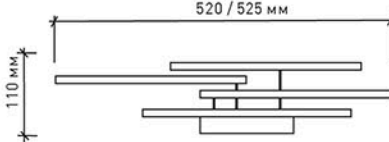

**РЕЖИМЫ
С ВЫКЛЮЧАТЕЛЯ :**

1. Нейтральный свет
2. Холодный свет
3. Теплый свет
4. Ночник

Управляемая светодиодная люстра

SONNE 90W 4R

 ПЕРЕЙТИ
К СОДЕРЖАНИЮ



Мощность источника света:

90W

ОСВЕЩЕНИЕ
ПОМЕЩЕНИЯ до 25 м²

МАТЕРИАЛЫ:
МЕТАЛЛ / АКРИЛ

ЦВЕТ:
БЕЛЫЙ

Мобильное приложение
для управления светильника



Наименование	Мощность, Вт	Аналог, Вт	Световой поток, лм	Цветовая температура, К	Габаритные размеры, мм
SONNE 90W 4R	15-90	ЛН 100x9	9000	3000-6000	590 x 525 x h 110



ПРОИЗВОДИТЕЛЬ ИМЕЕТ ПРАВО, НЕ УВЕДОМЛЯЯ, ВНОСИТЬ ИЗМЕНЕНИЯ В КОНСТРУКЦИЮ, ФУНКЦИИ, И РАЗМЕРЫ ПРОДУКТА, ЕСЛИ ЭТО НЕ ВЛИЯЕТ НА ЕГО ОСНОВНЫЕ ХАРАКТЕРИСТИКИ | ЦЕНА МОЖЕТ МЕНЯТЬСЯ - УТОЧНЯЙТЕ У МЕНЕДЖЕРОВ.

**Схема управления
с помощью пульта**



1. Кнопка выключения
2. Кнопка включения
3. Регулировка цветовой температуры [к теплему свету]
4. Регулировка цветовой температуры [к холодному свету]
5. Регулировка яркости [увеличение]
6. Регулировка яркости [уменьшение]
7. Кнопка подключения [при включении светильника, нажмите кнопку, светильник синхронизирован]
8. Режим «Ночник»
9. Кнопка с задержкой времени выключения [После нажатия кнопки светильник выключается через 1 минуту]
10. Смена цветовой температуры [холодный, нейтральный, теплый]
11. Быстрое переключение 50% и 100% свет



Холодный белый свет



Универсальный белый свет



Теплый белый свет



OFF

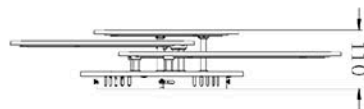
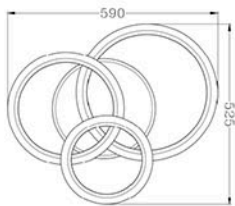

РЕЖИМЫ С ВЫКЛЮЧАТЕЛЯ :

1. Универсальный свет
2. Холодный свет
3. Теплый свет
4. Ночник

Управляемая светодиодная люстра

STELLA



ЦВЕТ КОРПУСА:
ЗОЛОТО

96W

ОСВЕЩЕНИЕ
ПОМЕЩЕНИЯ до 25 м²

64W

ОСВЕЩЕНИЕ
ПОМЕЩЕНИЯ до 20 м²

 ПЕРЕЙТИ
К СОДЕРЖАНИЮ

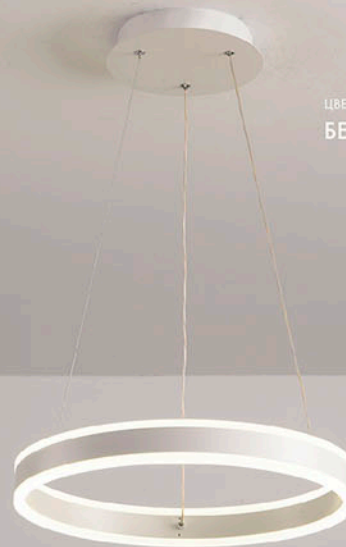

ЦВЕТ КОРПУСА:
БЕЛЫЙ



Мобильное
приложение
для управления
светильника



МАТЕРИАЛЫ:
МЕТАЛЛ / АКРИЛ

Наименование	Мощность, Вт	Аналог, Вт	Световой поток, лм	Цветовая температура, К	Габаритные размеры, мм
STELLA 96W R	15-96	ЛН 100x9	1500-9000	3000-6000	600 x h 1200
STELLA 64W R	15-64	ЛН 100x6	1500-6000	3000-6000	400 x h 1200



ПРОИЗВОДИТЕЛЬ ИМЕЕТ ПРАВО, НЕ УВЕДОМЛЯЯ, ВНОСИТЬ ИЗМЕНЕНИЯ В КОНСТРУКЦИЮ, ФУНКЦИИ, И РАЗМЕРЫ ПРОДУКТА, ЕСЛИ ЭТО НЕ ВЛИЯЕТ НА ЕГО ОСНОВНЫЕ ХАРАКТЕРИСТИКИ! ЦЕНА МОЖЕТ МЕНЯТЬСЯ - УТОЧНЯЙТЕ У МЕНЕДЖЕРОВ.

Схема управления
с помощью пульта



1. Кнопка включения;
2. Кнопка выключения;
3. Регулировка яркости (увеличение);
4. Кнопка синхронизации пульта со светильником;
5. Изменение цвета свечения к холодному;
6. Изменение цвета свечения к теплomu;
7. Регулировка яркости (уменьшение);
8. Быстрая смена режимов света;
9. Память;
10. ВКЛ/ВЫКЛ RGB подсветки;
11. Таймер выключения через 5 минут;
12. Ночник.



ЦВЕТ КОРПУСА:
БЕЛЫЙ



ЦВЕТ КОРПУСА:
ЗОЛОТО



Холодный белый свет



Универсальный белый свет



Теплый белый свет



OFF

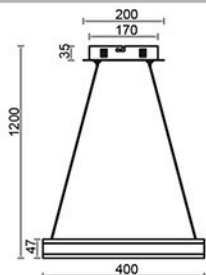

STELLA 64W R APP

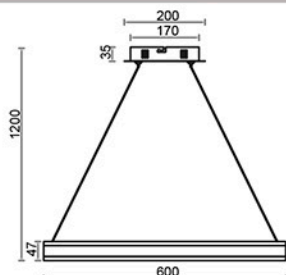

STELLA 96W R APP



монтажные размеры



**РЕЖИМЫ
С ВЫКЛЮЧАТЕЛЯ :**

1. Нейтральный свет
2. Холодный свет
3. Теплый свет
4. Ночник

Управляемая светодиодная люстра

SOFIA

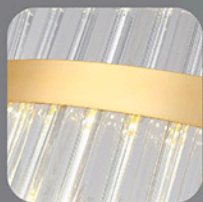

ЗОЛОТОЙ



ХРОМ

Мощность источника света:

90W

ОСВЕЩЕНИЕ
ПОМЕЩЕНИЯ до 18 м²

Мощность источника света:

100W

ОСВЕЩЕНИЕ
ПОМЕЩЕНИЯ до 20 м²

МАТЕРИАЛЫ:

МЕТАЛЛ / СТЕКЛО

ЦВЕТ:

ЗОЛОТОЙ / ХРОМ / ПРОЗРАЧНЫЙ

 ПЕРЕЙТИ
К СОДЕРЖАНИЮ



Мобильное
приложение
для управления
светильника



Наименование	Мощность, Вт	Аналог, Вт	Световой поток, лм	Цветовая температура, К	Габаритные размеры, мм
SOFIA 100W R - gold	15-100	ЛН 100x10	1500-10000	3000-6000	500 x h 700
SOFIA 100W R - chrome	15-100	ЛН 100x10	1500-10000	3000-6000	500 x h 700
SOFIA 90W R - gold	15-90	ЛН 100x9	1500-9000	3000-6000	400 x h 700



ПРОИЗВОДИТЕЛЬ ИМЕЕТ ПРАВО, НЕ УВЕДОМЛЯЯ, ВНОСИТЬ ИЗМЕНЕНИЯ В КОНСТРУКЦИЮ, ФУНКЦИИ, И РАЗМЕРЫ ПРОДУКТА. ЕСЛИ ЭТО НЕ ВЛИЯЕТ НА ЕГО ОСНОВНЫЕ ХАРАКТЕРИСТИКИ! ЦЕНА МОЖЕТ МЕНЯТЬСЯ - УТОЧНЯЙТЕ У МЕНЕДЖЕРОВ.

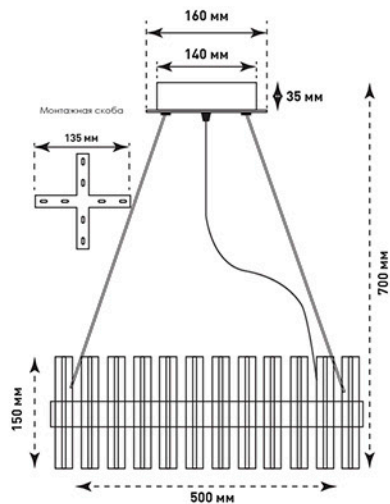
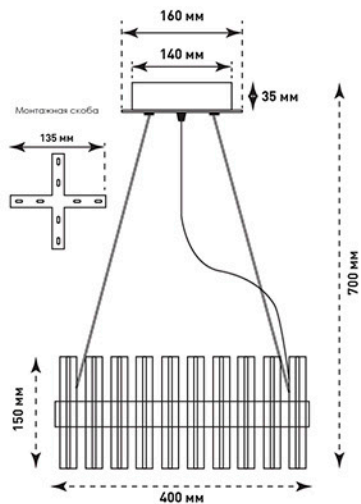
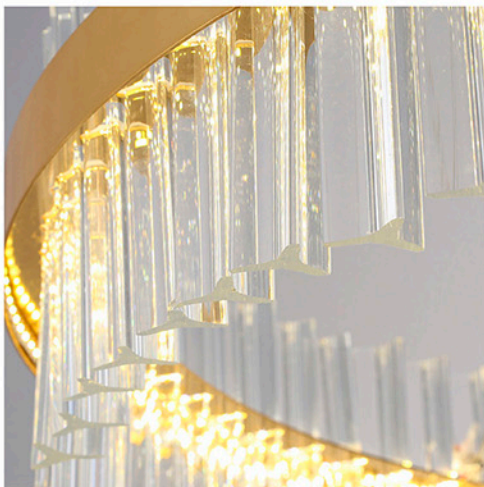

**РЕЖИМЫ
С ВЫКЛЮЧАТЕЛЯ :**

1. Холодный свет
2. Теплый свет
3. Нейтральный свет
4. Ночник

Управляемая светодиодная люстра

TETRA ICE RGB 50W+20W 4S

 ПЕРЕЙТИ
К СОДЕРЖАНИЮ

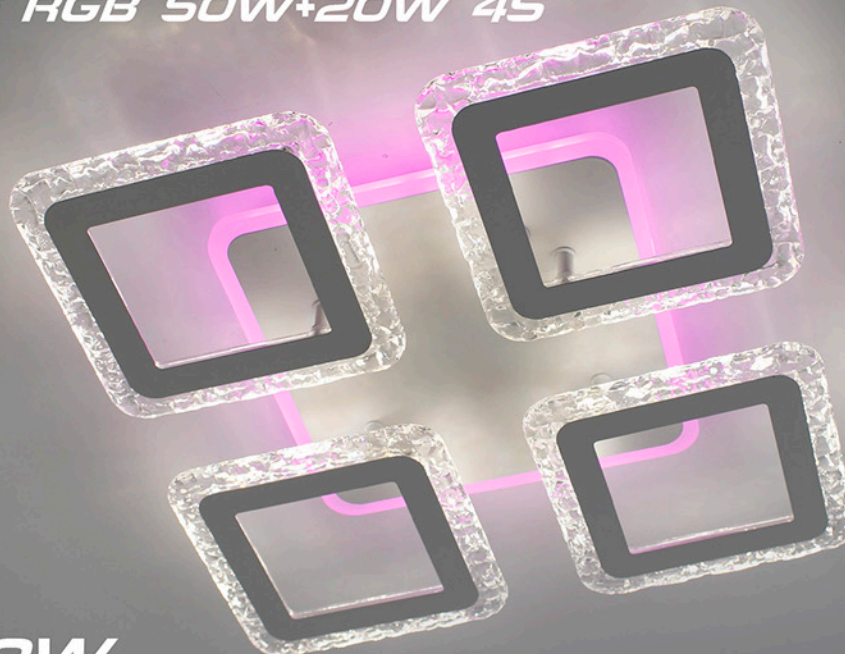

Мощность источника света:

50W+20W

ОСВЕЩЕНИЕ
ПОМЕЩЕНИЯ до 20 м²

МАТЕРИАЛЫ:
МЕТАЛЛ / АКРИЛ

ЦВЕТ:
БЕЛЫЙ

Мобильное приложение
для управления светильника



Наименование

Мощность, Вт

Аналог, Вт

Световой
поток, лм

Цветная
подсветка

Цветовая
температура, К

Габаритные
размеры, мм

TETRA ICE RGB
50W+20W 4S

15-50 + 20(RGB)

ЛН 100x5

1500-5000

RGB

3000-6000

390 x h86



ПРОИЗВОДИТЕЛЬ ИМЕЕТ ПРАВО, НЕ УВЕДОМЛЯЯ, ВНОСИТЬ ИЗМЕНЕНИЯ В КОНСТРУКЦИЮ, ФУНКЦИИ, И РАЗМЕРЫ ПРОДУКТА, ЕСЛИ ЭТО НЕ ВЛИЯЕТ НА ЕГО ОСНОВНЫЕ ХАРАКТЕРИСТИКИ И ЦЕНА МОЖЕТ МЕНЯТЬСЯ - УТОЧНЯЙТЕ У МЕНЕДЖЕРОВ.

Схема управления
с помощью пульта



1. Кнопка включения;
2. Кнопка выключения;
3. Регулировка яркости (увеличение);
4. Кнопка синхронизации пульта со светильником;
5. Изменение цвета свечения к холодному;
6. Изменение цвета свечения к теплomu;
7. Регулировка яркости (уменьшение);
8. Быстрая смена режимов света;
9. Память;
10. ВКЛ/ВЫКЛ RGB подсветки;
11. Таймер выключения через 5 минут;
12. Ночник.

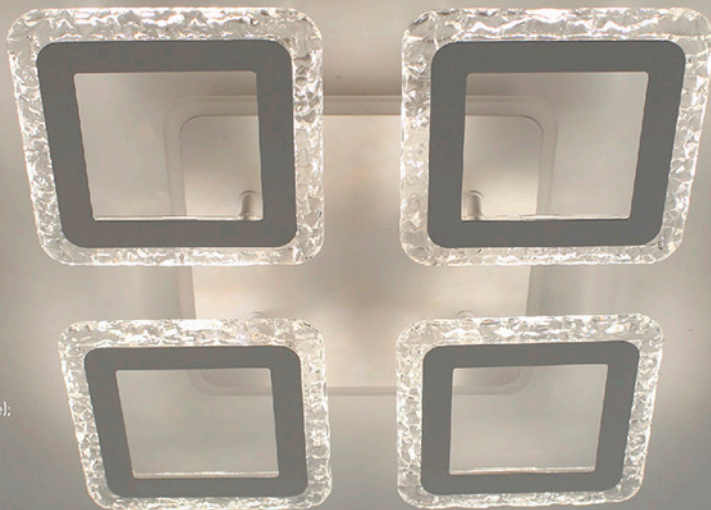

Универсальный белый свет



Холодный свет



Теплый свет



Ночник



OFF

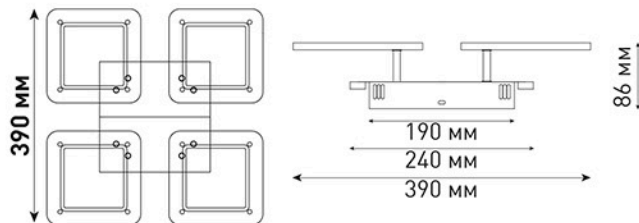

**РЕЖИМЫ
С ВЫКЛЮЧАТЕЛЯ :**

1. Универсальный свет
2. Холодный свет
3. Теплый свет
4. RGB
5. RGB + универсальный
6. Ночник

Управляемая светодиодная люстра

AGATA ICE RGB 54W+15W 4R

 ПЕРЕЙТИ
К СОДЕРЖАНИЮ



Мощность источника света:

54W + 15W

ОСВЕЩЕНИЕ
ПОМЕЩЕНИЯ до 20 м²

МАТЕРИАЛЫ:
МЕТАЛЛ / АКРИЛ

ЦВЕТ:
БЕЛЫЙ

Мобильное приложение
для управления светильника



Наименование

Мощность, Вт

Аналог, Вт

Световой
поток, лм

Цветная
подсветка

Цветовая
температура, К

Габаритные
размеры, мм

AGATA ICE RGB
54W+15W 4R

15-54 + 15(RGB)

ЛН 100x5

1500-5400

RGB

3000-6000

501 x h86



Схема управления
с помощью пульта



1. Кнопка включения;
2. Кнопка выключения;
3. Регулировка яркости (увеличение);
4. Кнопка синхронизации пульта со светильником;
5. Изменение цвета свечения к холодному;
6. Изменение цвета свечения к теплему;
7. Регулировка яркости (уменьшение);
8. Быстрая смена режимов света;
9. Память;
10. ВКЛ/ВЫКЛ RGB подсветки;
11. Таймер выключения через 5 минут;
12. Ночник.



Холодный свет



Теплый свет



Универсальный белый свет



OFF

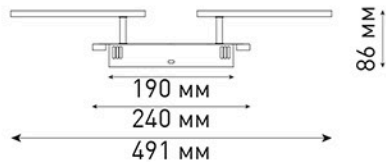
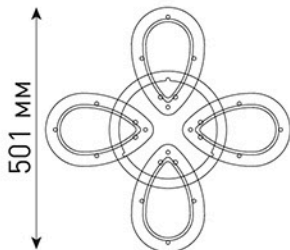

РЕЖИМЫ С ВЫКЛЮЧАТЕЛЯ :

1. Универсальный свет
2. Холодный свет
3. Теплый свет
4. RGB
5. RGB + универсальный
6. Ночник

Управляемая светодиодная люстра

TRIPLEX DOUBLE



ПЕРЕЙТИ
К СОДЕРЖАНИЮ



110W

ОСВЕЩЕНИЕ
ПОМЕЩЕНИЯ до 25 м²

МАТЕРИАЛ КОРПУСА / РАССЕИВАТЕЛЯ:

МЕТАЛЛ / АКРИЛ

ЦВЕТ КОРПУСА / РАССЕИВАТЕЛЯ:

БЕЛЫЙ / БЕЛЫЙ МАТОВЫЙ

Наименование	Мощность, Вт	Аналог, Вт	Световой поток, лм	Цветовая температура, К	Габаритные размеры, мм
TRIPLEX DOUBLE 110W 3L	15-110	ЛН 100x11	1500-10000	3000-6000	650 x 370 x h 140



**Схема управления
с помощью пульта**

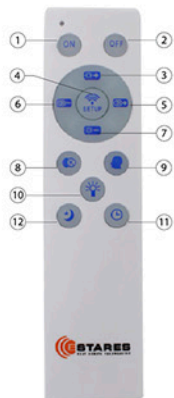

1. Кнопка включения;
2. Кнопка выключения;
3. Регулировка яркости (увеличение);
4. Кнопка синхронизации пульта со светильником;
5. Изменение цвета свечения к холодному;
6. Изменение цвета свечения к теплому;
7. Регулировка яркости (уменьшение);
8. Быстрая смена режимов света;
9. Память;
10. ВКЛ/ВЫКЛ RGB подсветки;
11. Таймер выключения через 5 минут;
12. Ночник.

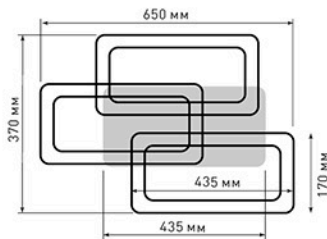
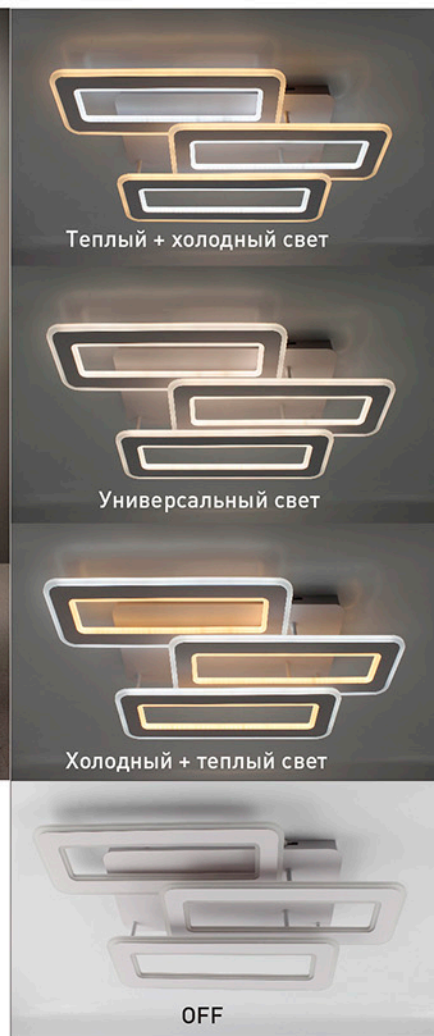

**РЕЖИМЫ
С ВЫКЛЮЧАТЕЛЯ :**

1. Холодный свет + теплый свет
2. Теплый свет + холодный свет
3. Универсальный белый свет
4. Ночник

Управляемая светодиодная люстра

CASABLANCA

ON

OFF



ПЕРЕЙТИ
К СОДЕРЖАНИЮ



Мощность источника света:

100W

ОСВЕЩЕНИЕ
ПОМЕЩЕНИЯ до **25** м²

МАТЕРИАЛ КОРПУСА / РАССЕИВАТЕЛЯ:

МЕТАЛЛ / АКРИЛ / СТЕКЛО

ЦВЕТ КОРПУСА / РАССЕИВАТЕЛЯ:

ХРОМ / ЗОЛОТО / МАТОВЫЙ РИФЛЕННЫЙ

Наименование	Мощность, Вт	Аналог, Вт	Световой поток, лм	Цветовая температура, К	Габаритные размеры, мм
CASABLANCA GOLD 100W R-600-RC-WHITE- 220-IP20	15-100	ЛН 100x10	1500-9000	3000-6000	600 x h110



ПРОИЗВОДИТЕЛЬ ИМЕЕТ ПРАВО, НЕ УВЕДОМЛЯЯ, ВНОСИТЬ ИЗМЕНЕНИЯ В КОНСТРУКЦИЮ, ФУНКЦИИ, И РАЗМЕРЫ ПРОДУКТА, ЕСЛИ ЭТО НЕ ВЛИЯЕТ НА ЕГО ОСНОВНЫЕ ХАРАКТЕРИСТИКИ! ЦЕНА МОЖЕТ МЕНЯТЬСЯ - УТОЧНЯЙТЕ У МЕНЕДЖЕРОВ.

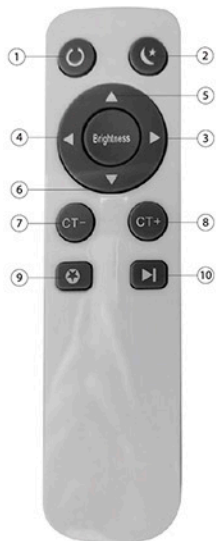

1. Кнопка включения/выключения
2. Режим «Ночник»
3. Регулировка яркости (увеличение)
4. Регулировка яркости (уменьшение)
5. Регулировка яркости (увеличение)
6. Регулировка яркости (уменьшение)
7. Регулировка цветовой температуры (к теплomu свету)
8. Регулировка цветовой температуры (к холодному свету)
9. Включение/выключение канта
10. Переключение режимов свечения центральной части

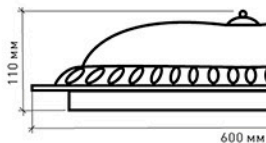

РЕЖИМЫ С ВЫКЛЮЧАТЕЛЯ:

1. Холодный свет
2. Теплый свет
3. Кант
4. Универсальный белый свет + кант

КАНТ + ОСНОВНОЙ



УНИВЕРСАЛЬНЫЙ БЕЛЫЙ СВЕТ



ОСНОВНОЙ

ТЕПЛЫЙ БЕЛЫЙ СВЕТ



КАНТ

УНИВЕРСАЛЬНЫЙ БЕЛЫЙ СВЕТ



OFF

Управляемая светодиодная люстра

CASABLANCA



CHROME



GOLD

Мощность источника света:

72W

ОСВЕЩЕНИЕ
ПОМЕЩЕНИЯ до 25 м²

МАТЕРИАЛ КОРПУСА / РАССЕИВАТЕЛЯ:
МЕТАЛЛ / АКРИЛ / СТЕКЛО

ЦВЕТ КОРПУСА / РАССЕИВАТЕЛЯ:
ХРОМ / ЗОЛОТО / МАТОВЫЙ РИФЛЕННЫЙ

 ПЕРЕЙТИ
К СОДЕРЖАНИЮ

Наименование	Мощность, Вт	Аналог, Вт	Световой поток, лм	Цветовая температура, К	Габаритные размеры, мм
CASABLANCA GOLD 72W R	15-72	ЛН 100x5	1500-6120	3000-6000	510 x h 93
CASABLANCA CHROME 72W R	15-72	ЛН 100x5	1500-6120	3000-6000	510 x h 93





**ПЕРЕЙТИ
К СОДЕРЖАНИЮ**



КАНТ + ОСНОВНОЙ

УНИВЕРСАЛЬНЫЙ БЕЛЫЙ СВЕТ



ОСНОВНОЙ

ТЕПЛЫЙ БЕЛЫЙ СВЕТ



КАНТ

УНИВЕРСАЛЬНЫЙ БЕЛЫЙ СВЕТ

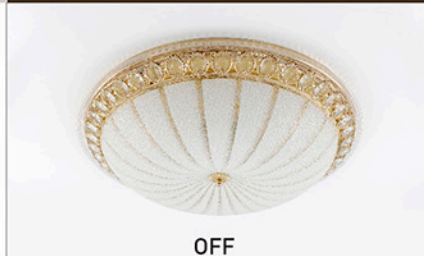

OFF

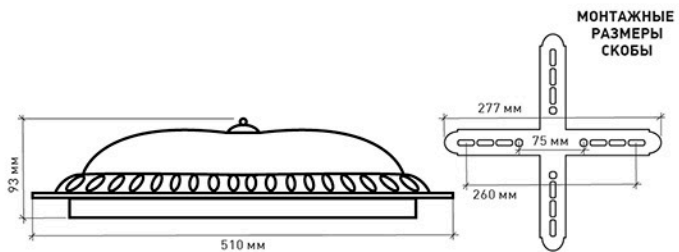

РЕЖИМЫ С ВЫКЛЮЧАТЕЛЯ:

1. Холодный свет
2. Теплый свет
3. Кант
4. Универсальный белый свет + кант

Управляемая светодиодная люстра

SAHARA

chrome / gold

 ПЕРЕЙТИ
К СОДЕРЖАНИЮ

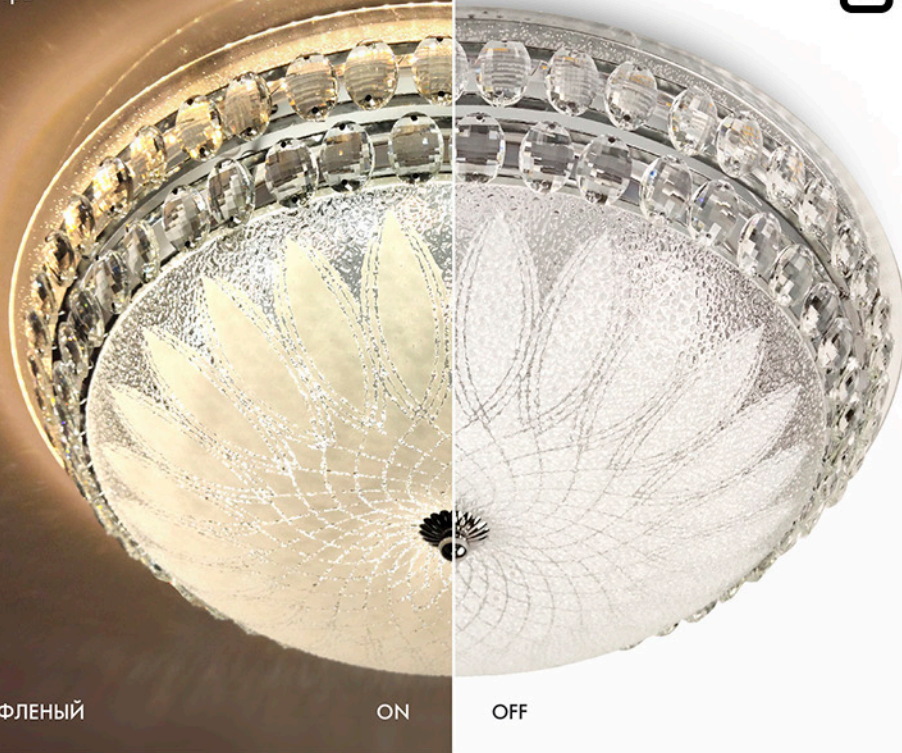

Мощность источника света:

72W

ОСВЕЩЕНИЕ
ПОМЕЩЕНИЯ до 25 м²

МАТЕРИАЛ КОРПУСА / РАССЕИВАТЕЛЯ:

МЕТАЛЛ / АКРИЛ / СТЕКЛО

ЦВЕТ КОРПУСА / РАССЕИВАТЕЛЯ:

ХРОМ / ЗОЛОТО / МАТОВЫЙ РИФЛЕННЫЙ

ON

OFF

Наименование	Мощность, Вт	Аналог, Вт	Световой поток, лм	Цветовая температура, К	Габаритные размеры, мм
SAHARA GOLD 72W R	15-72	ЛН 100x5	1500-6120	3000-6000	510 x h 122
SAHARA CHROME 72W R	15-72	ЛН 100x5	1500-6120	3000-6000	510 x h 122



180°

IP20

K, < 1

C°
min-max
-15...+50

50 000
ЧАСОВ

V
180-265

Ra
> 80

ERC

гарантия
2
года

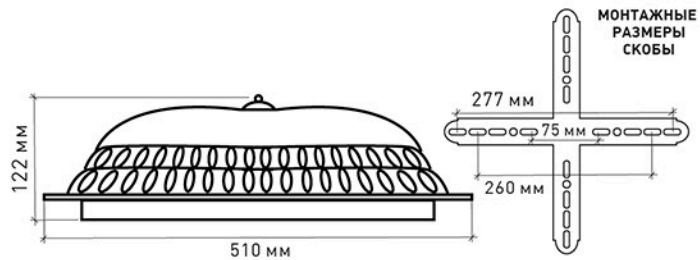
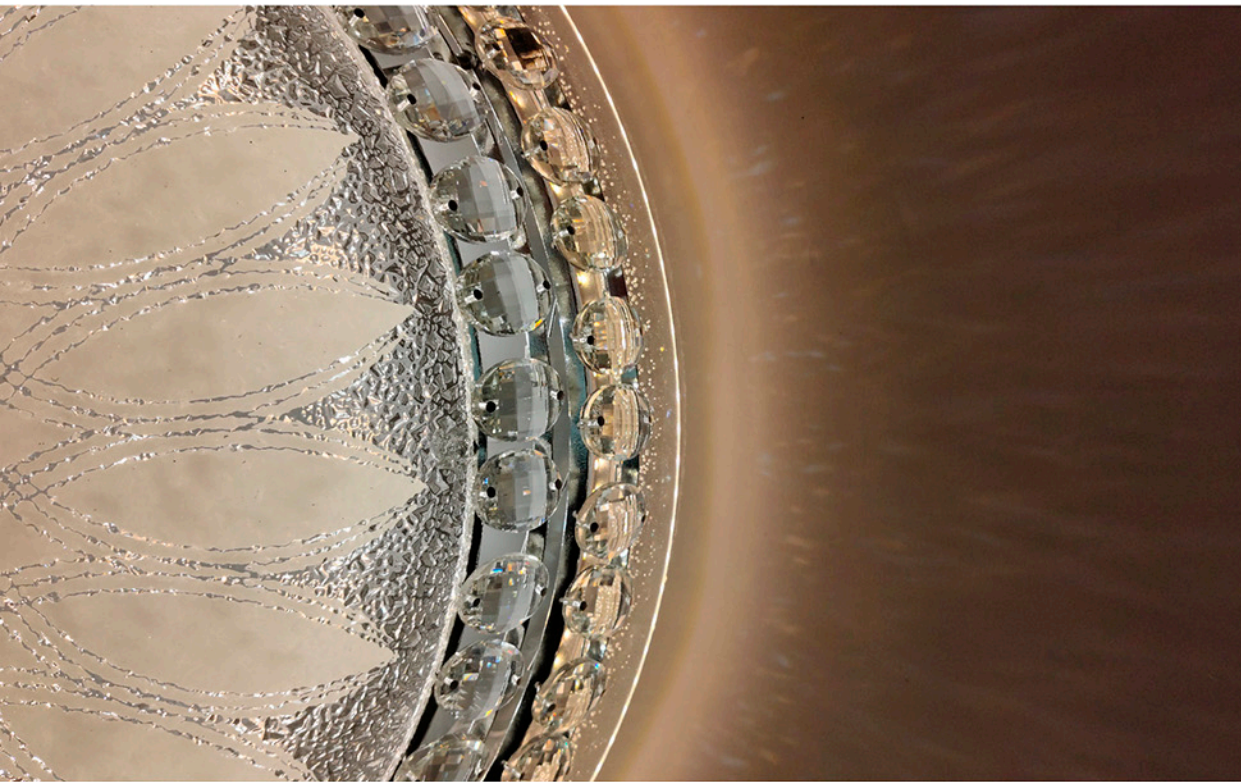

РЕЖИМЫ С ВЫКЛЮЧАТЕЛЯ:

1. Холодный свет
2. Теплый свет
3. Кант
4. Универсальный белый свет + кант



**ПЕРЕЙТИ
К СОДЕРЖАНИЮ**

Управляемая светодиодная люстра

SATURN

Технология
Shiny

RGB



БЕЗ КАНТА

Мощность источника света:

25W

ОСВЕЩЕНИЕ
ПОМЕЩЕНИЯ до 15 м²

60W

ОСВЕЩЕНИЕ
ПОМЕЩЕНИЯ до 25 м²

МАТЕРИАЛЫ:

ПЛАСТИК / ПММА

ЦВЕТ:

БЕЛЫЙ / МАТОВЫЙ



Наименование	Мощность, Вт	Аналог, Вт	Световой поток, лм	Цветная подсветка	Цветовая температура, К	Габаритные размеры, мм
SATURN 25W R -405-SHINY-220V **	10-25	ЛН 75x3	1000-2200	-	3000-6000	d 330 x h 82
SATURN 25W RGB R-330- SHINY/WHITE-220-IP44 **	10-25	ЛН 75x3	1000-2200	RGB	3000-6000	d 330 x h 82
Кант для SATURN 25W	-	-	-	-	-	-
SATURN 60W R -555-SHINY-220V **	15-60	ЛН 100x4	1500-5600	-	3000-6000	d 470 x h 106
SATURN 60W RGB R-470- WHITE/SHINY-220-IP44 **	15-60	ЛН 100x4	1500-5600	RGB	3000-6000	d 470 x h 106
Кант для SATURN 60W	-	-	-	-	-	-

* Световой поток, Лм. ** Кант поставляется отдельно.



ПРОИЗВОДИТЕЛЬ ИМЕЕТ ПРАВО, НЕ УВЕДОМЛЯЯ, ВНОСИТЬ ИЗМЕНЕНИЯ В КОНСТРУКЦИЮ, ФУНКЦИИ, И РАЗМЕРЫ ПРОДУКТА, ЕСЛИ ЭТО НЕ ВЛИЯЕТ НА ЕГО ОСНОВНЫЕ ХАРАКТЕРИСТИКИ ЦЕНА МОЖЕТ МЕНЯТЬСЯ - УТОЧНЯЙТЕ У МЕНЕДЖЕРОВ.

**Схема управления
с помощью пульта**

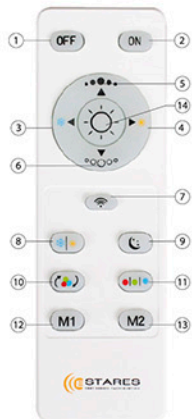

1. Кнопка выключения
2. Кнопка включения
3. Регулировка цветовой температуры (к холодному свету)
4. Регулировка цветовой температуры (к теплому свету)
5. Регулировка яркости (увеличение)
6. Регулировка яркости (уменьшение)
7. Подключение
8. Нейтральный свет 50%
9. Режим «Ночник»
10. Автоматическая смена цветовой температуры (демо-режим)
11. Ручное переключение цветовой температуры, 100% холодный / 100% нейтральный / 100% теплый белый свет
12. Память №1
13. Память №2
14. Нейтральный свет 100%



Универсальный свет

Теплый свет

Холодный свет

OFF

SATURN 25W / 60W R



Отверстия для монтажа
СО ВСТРОЕННЫМ ДРАЙВЕРОМ
SATURN 60W SATURN 25W

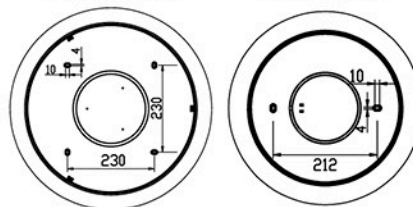

**РЕЖИМЫ
С ВЫКЛЮЧАТЕЛЯ :**

1. Нейтральный свет
2. Холодный свет
3. Теплый свет
4. Ночник

Управляемый светодиодный светильник, БРА

TETRA



ПЕРЕЙТИ
К СОДЕРЖАНИЮ



Потребляемая мощность СВЕТА:

24W

МАТЕРИАЛЫ:

МЕТАЛЛ / АКРИЛ

ЦВЕТ:

БЕЛЫЙ МАТОВЫЙ

Наименование	Мощность, Вт	Аналог, Вт	Световой поток, лм	Цветовая температура, К	Габаритные размеры, мм
TETRA 24W S	12-24	ЛН 100x2	1020-2040	3000-6000	220 x 250 x h 50



 ПЕРЕЙТИ
К СОДЕРЖАНИЮ

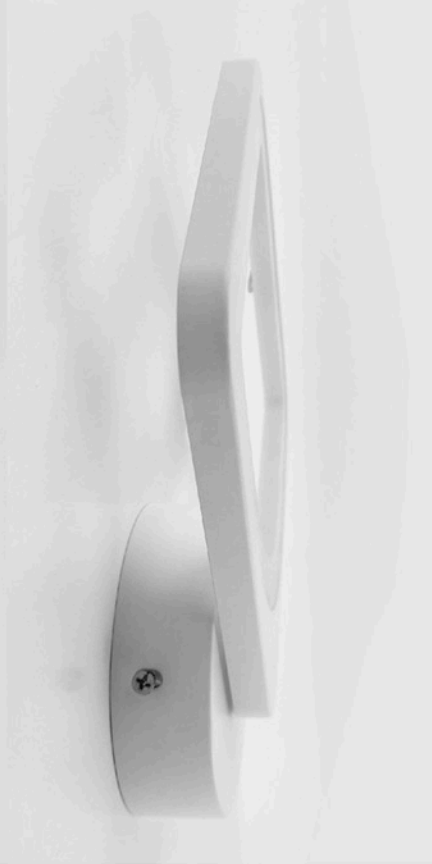

Холодный свет



Универсальный свет



Теплый свет

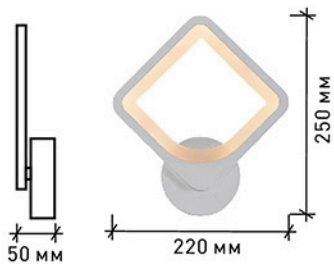

Монтажные
размеры
скобы

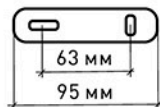

РЕЖИМЫ СВЕЧЕНИЯ
С ВЫКЛЮЧАТЕЛЯ :

1. Универсальный белый свет
2. Холодный свет
3. Теплый свет



Управляемый светодиодный светильник, БРА

EUROPA

 ПЕРЕЙТИ
К СОДЕРЖАНИЮ



Потребляемая мощность СВЕТА:

24W

МАТЕРИАЛЫ:

МЕТАЛЛ / АКРИЛ

ЦВЕТ:

БЕЛЫЙ МАТОВЫЙ

Наименование	Мощность, Вт	Аналог, Вт	Световой поток, лм	Цветовая температура, К	Габаритные размеры, мм
EUROPA 24W R	12-24	ЛН 100x2	1020-2040	3000-6000	230 x 190 x h 50



 ПЕРЕЙТИ
К СОДЕРЖАНИЮ

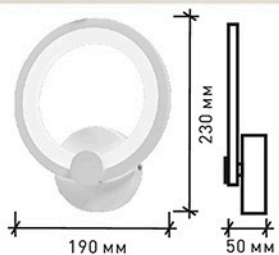

Монтажные
размеры
скобы

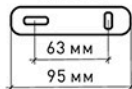

РЕЖИМЫ СВЕЧЕНИЯ
С ВЫКЛЮЧАТЕЛЯ :

1. Универсальный белый свет
2. Холодный свет
3. Теплый свет



Управляемый светодиодный светильник - БРА

AZALIA - ON/OFF



Мощность источника света:

12W

ОСВЕЩЕНИЕ
ПОМЕЩЕНИЯ до 5-10 м²

МАТЕРИАЛ КОРПУСА / РАССЕИВАТЕЛЯ:

МЕТАЛЛ / АКРИЛ

ЦВЕТ КОРПУСА / РАССЕИВАТЕЛЯ:

БЕЛЫЙ / БЕЛЫЙ МАТОВЫЙ

Наименование	Мощность, Вт	Аналог, Вт	Теплый белый, лм	Холодный белый, лм	Универсальный белый, лм	Габаритные размеры, мм
AZALIA 12W R-ON/OFF	6/6/10	ЛН 100x1	600	600	1200	230 x 170 x h 45





РЕЖИМЫ СВЕЧЕНИЯ
С ВЫКЛЮЧАТЕЛЯ :

1. Универсальный белый свет
2. Холодный свет
3. Теплый свет



Монтажные
размеры скобы

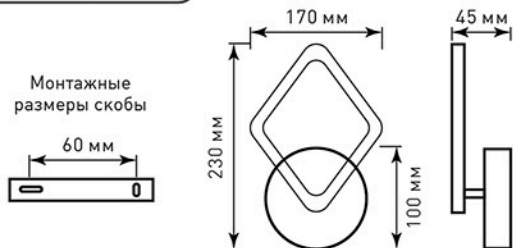

ПЕРЕЙТИ
К СОДЕРЖАНИЮ

УНИВЕРСАЛЬНЫЙ БЕЛЫЙ СВЕТ

ХОЛОДНЫЙ БЕЛЫЙ СВЕТ

OFF

ТЕПЛЫЙ БЕЛЫЙ СВЕТ

Управляемая светодиодная люстра

AZALIA RGB 3R

ON

OFF



ПЕРЕЙТИ
К СОДЕРЖАНИЮ

Мощность источника света:

30 + 10W

ОСВЕЩЕНИЕ
ПОМЕЩЕНИЯ до **15** м²

МАТЕРИАЛ КОРПУСА / РАССЕИВАТЕЛЯ:

МЕТАЛЛ / АКРИЛ

ЦВЕТ КОРПУСА / РАССЕИВАТЕЛЯ:

БЕЛЫЙ / БЕЛЫЙ МАТОВЫЙ



Наименование	Мощность, Вт	Аналог, Вт	Световой поток, лм	Цветная подсветка	Цветовая температура, К	Габаритные размеры, мм
AZALIA RGB 30W+10W 3R	15-40	ЛН 100x3	1500-3000	RGB	3000-6000	480 x h 70



Схема управления
с помощью пульта



1. Кнопка выключения
2. Кнопка включения
3. Регулировка цвета контуров светильника
4. Регулировка цвета контуров светильника
5. Регулировка яркости (увеличение)
6. Регулировка яркости (уменьшение)
7. Подключение к пульту / отключение от пульта
8. Нейтральный свет 50%
9. Режим «Ночник»
10. Автоматическая смена режимов свечения (демо-режим)
11. Ручное переключение режимов свечения
12. Память №1. Настроить режим свет и зажать кнопку M1 пока светильник не мигнет. Режим запомнен.
13. Память №2. Настройка как в пункте 12.
14. Вкл/Выкл RGB (цветной) подсветки, смена режимов RGB подсветки.



Универсальный свет + RGB



Теплый свет



Холодный свет

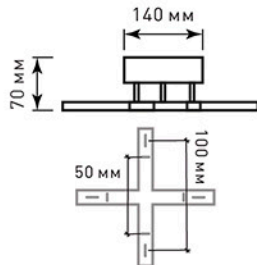
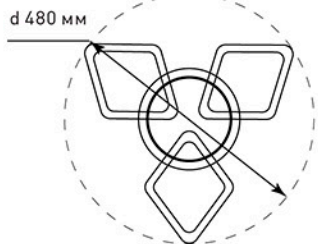

**РЕЖИМЫ
С ВЫКЛЮЧАТЕЛЯ :**

1. Универсальный свет
2. Холодный свет
3. Теплый свет
4. RGB
5. RGB + универсальный



OFF

Управляемая светодиодная люстра

AZALIA RGB 4R

ON

OFF



ПЕРЕЙТИ
К СОДЕРЖАНИЮ



Мощность источника света:

40 + 10W

ОСВЕЩЕНИЕ
ПОМЕЩЕНИЯ до 15 м²

МАТЕРИАЛ КОРПУСА / РАССЕИВАТЕЛЯ:
МЕТАЛЛ / АКРИЛ

ЦВЕТ КОРПУСА / РАССЕИВАТЕЛЯ :
БЕЛЫЙ / БЕЛЫЙ МАТОВЫЙ



Наименование	Мощность, Вт	Аналог, Вт	Световой поток, лм	Цветная подсветка	Цветовая температура, К	Габаритные размеры, мм
AZALIA RGB 40W+10W 4R	15-50	ЛН 100x4	1500-4000	RGB	3000-6000	480 x h 80



Схема управления с помощью пульта



1. Кнопка выключения
2. Кнопка включения
3. Регулировка цвета контуров светильника
4. Регулировка цвета контуров светильника
5. Регулировка яркости (увеличение)
6. Регулировка яркости (уменьшение)
7. Подключение к пульту / отключение от пульта
8. Нейтральный свет 50%
9. Режим «Ночник»
10. Автоматическая смена режимов свечения (демо-режим)
11. Ручное переключение режимов свечения
12. Память №1. Настроить режим свет и зажать кнопку M1 пока светильник не мигнет. Режим запомнен.
13. Память №2. Настройка как к пункту 12.
14. Вкл/Выкл RGB (цветной) подсветки, смена режимов RGB подсветки.



Универсальный свет



Теплый свет



Холодный свет



OFF

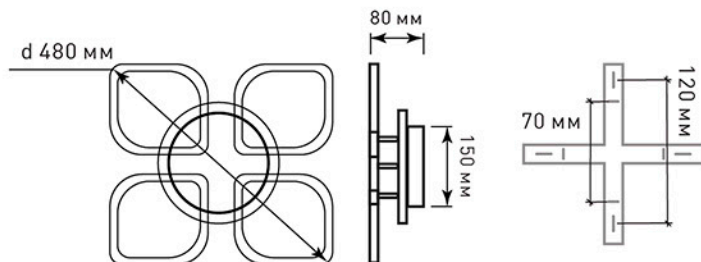

РЕЖИМЫ С ВЫКЛЮЧАТЕЛЯ :

1. Универсальный свет
2. Холодный свет
3. Теплый свет
4. RGB
5. RGB + универсальный

Управляемая светодиодная люстра

AKRILIKA

 ПЕРЕЙТИ
К СОДЕРЖАНИЮ



Мощность источника света:

80W

ОСВЕЩЕНИЕ
ПОМЕЩЕНИЯ до 25 м²

МАТЕРИАЛ КОРПУСА / РАССЕИВАТЕЛЯ:

МЕТАЛЛ / АКРИЛ

ЦВЕТ КОРПУСА / РАССЕИВАТЕЛЯ:

ХРОМ / ПРОЗРАЧНЫЙ



Наименование	Мощность, Вт	Аналог, Вт	Световой поток, лм	Цветовая температура, К	Габаритные размеры, мм
AKRILIKA 80W 3R	15-80	ЛН 80x8	1500-9000	3000-6000	d 600 x h 1200



Схема управления
с помощью пульта

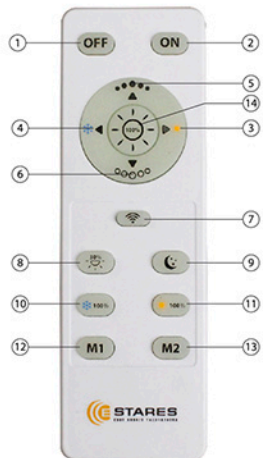

1. Кнопка выключения
2. Кнопка включения
3. Регулировка цветовой температуры (к теплomu свету)
4. Регулировка цветовой температуры (к холодному свету)
5. Регулировка яркости (увеличение)
6. Регулировка яркости (уменьшение)
7. Подключение
8. Нейтральный свет 50%
9. Режим «Ночник»
10. Холодный свет 100%
11. Теплый свет 100%
12. Память №1
13. Память №2
14. Нейтральный свет 100%

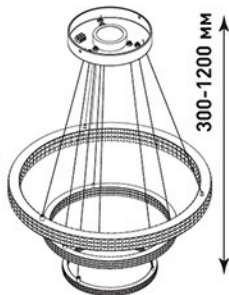
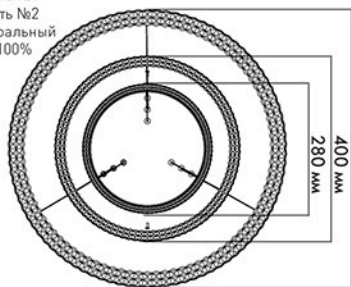

Монтажные
размеры скобы

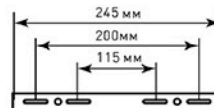

РЕЖИМЫ С ВЫКЛЮЧАТЕЛЯ :

1. Нейтральный свет
2. Холодный свет
3. Теплый свет
4. Ночник



Универсальный свет



Теплый свет



Холодный свет

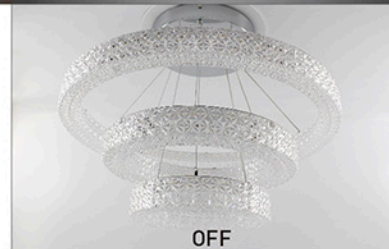

OFF

Управляемый светодиодный светильник с вентилятором

FAN ONE

Потребляемая мощность СВЕТА:

80W

ОСВЕЩЕНИЕ ПОМЕЩЕНИЯ до 15 м²



Потребляемая мощность ВЕНТИЛЯТОРА:

35W

ON

OFF

МАТЕРИАЛЫ:
МЕТАЛЛ / АКРИЛ

ЦВЕТ:
БЕЛЫЙ МАТОВЫЙ

 ПЕРЕЙТИ
К СОДЕРЖАНИЮ

Скоро с функцией APP
(уточнять у менеджера)



Наименование	Мощность света, Вт	Мощность вентилятора, Вт	Аналог, Вт	Световой поток, лм	Цветовая температура, К	Габаритные размеры, мм
FAN ONE 80W+35W	15-80	35	ЛН 100x7	1500-6800	3000-6000	550 x h 200





- ☀️ ☀️☀️ - Увеличение/уменьшение яркости свечения;
- 🌀 - Выключение вентилятора;
- 🕒 - Таймер выключения вентилятора:
1 час - 1 нажатие кнопки,
2 часа - 2 нажатия кнопки,
3 часа - 3 нажатия кнопки;
- 🌀 ⚙️ - Быстрое переключение цвета свечения;
- 🌀 🌀 🌀 - Включение вентилятора
Минимальная/средняя/максимальная скорость работы вентилятора.
- ☀️ 🌞 - Регулировка цветовой температуры (к холодному/теплому свету);
- 🌀 - Включить/Выключить внешний контур вентилятора (для светильников с внешним контуром вентилятора);

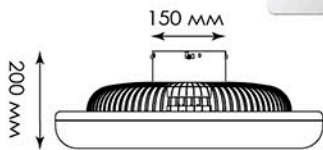
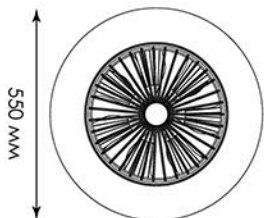

РЕЖИМЫ С ВЫКЛЮЧАТЕЛЯ :

1. Нейтральный свет
2. Вентилятор без света
3. Нейтральный свет с вентилятором

Монтажные размеры скобы

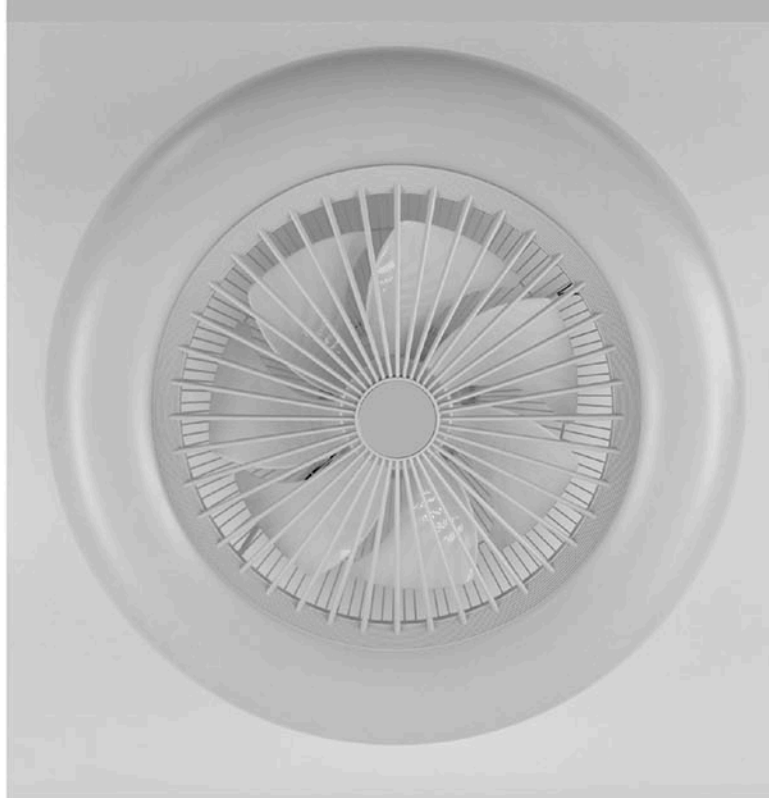
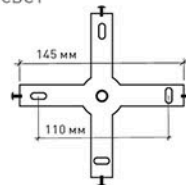

Универсальный свет



Теплый свет



Холодный свет



OFF



**ПЕРЕЙТИ
К СОДЕРЖАНИЮ**

**ПЕРЕЙТИ
К СОДЕРЖАНИЮ**

Управляемый светодиодный светильник с вентилятором

FAN TRUCK

Скоро с функцией **APP**
(уточнять у менеджера)

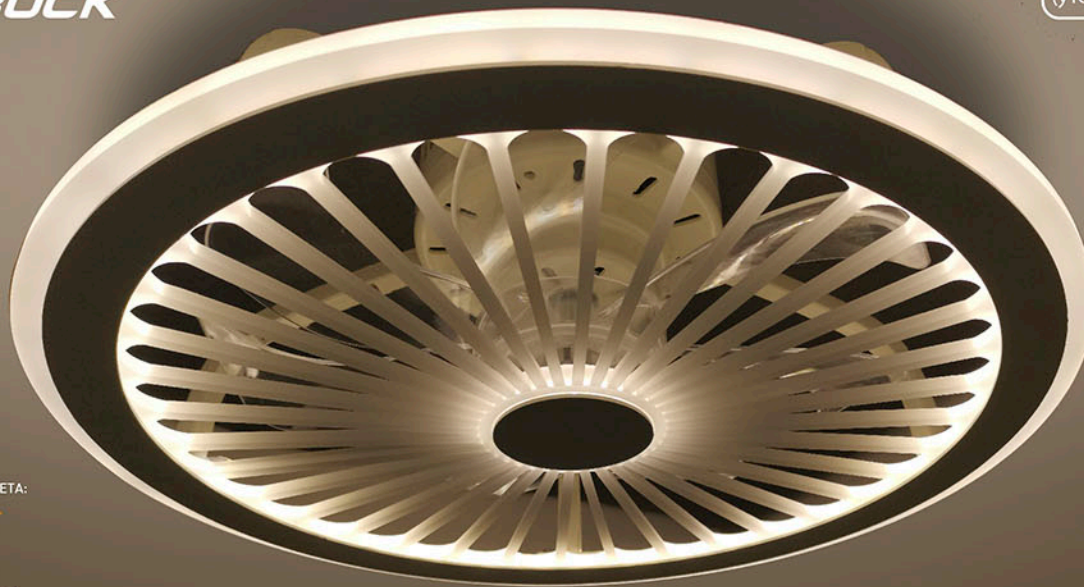

Потребляемая мощность СВЕТА:

94W

ОСВЕЩЕНИЕ
ПОМЕЩЕНИЯ до 20 м²



Потребляемая мощность
ВЕНТИЛЯТОРА:

31W

МАТЕРИАЛЫ:
МЕТАЛЛ / АКРИЛ

ЦВЕТ:
БЕЛЫЙ МАТОВЫЙ



Наименование	Мощность света, Вт	Мощность вентилятора, Вт	Аналог, Вт	Световой поток, лм	Цветовая температура, К	Габаритные размеры, мм
FAN TRUCK 94W+31W-470-170-WHITE/WHITE-220-IP20	15-94	31	ЛН 100x9	1500-8000	3000-6000	470 x h 170



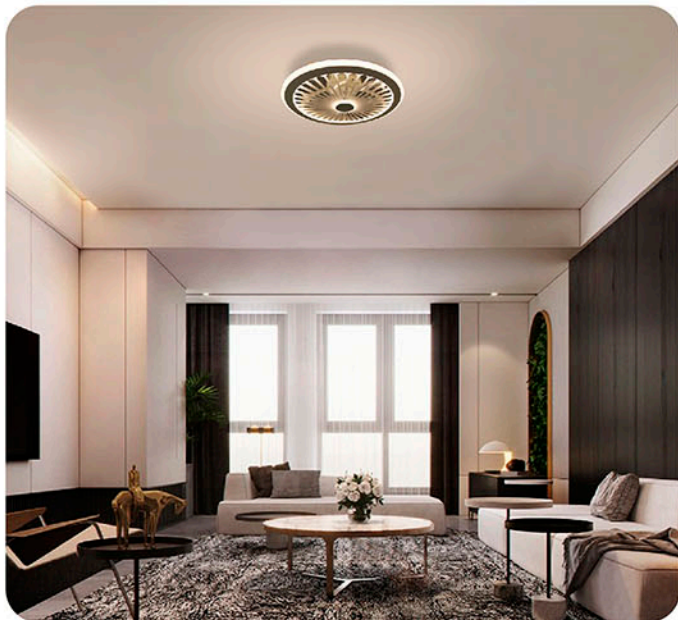

- ☰ ☱ ☲ ☳ ☴ ☵ ☶ ☷ - Увеличение/уменьшение яркости свечения;
- 🌀 - Выключение вентилятора;
- 🕒 - Таймер выключения вентилятора:
1час - 1 нажатие кнопки,
2 часа - 2 нажатия кнопки,
3 часа - 3 нажатия кнопки;
- 🌀 ☀ ☁ ☔ ☁ ☀ - Быстрое переключение цвета свечения;
- 🌀 🌀 🌀 - Включение вентилятора
Минимальная/средняя/максимальная скорость работы вентилятора.
- ☀ ☁ ☔ ☁ ☀ - Регулировка цветовой температуры (к холодному/теплому свету);
- ⚙ - Включить/Выключить внешний контур вентилятора (для светильников с внешним контуром вентилятора);



РЕЖИМЫ С ВЫКЛЮЧАТЕЛЯ :

1. Нейтральный свет
2. Вентилятор без света
3. Нейтральный свет с вентилятором

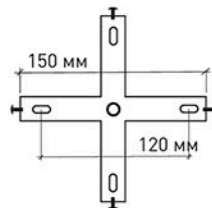
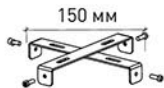
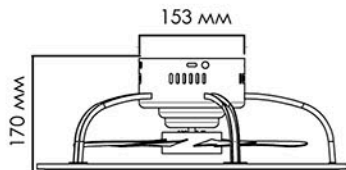
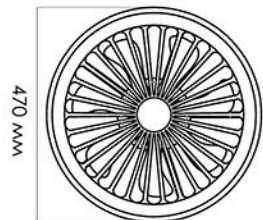

Универсальный свет



Теплый свет



Холодный свет



OFF

 ПЕРЕЙТИ
К СОДЕРЖАНИЮ

Скоро с функцией APP
(уточнять у менеджера)

Управляемый светодиодный светильник с вентилятором

FAN LIANA



Потребляемая мощность СВЕТА:

80W

ОСВЕЩЕНИЕ
ПОМЕЩЕНИЯ до 15 м²



Потребляемая мощность
ВЕНТИЛЯТОРА:

36W

МАТЕРИАЛЫ:

МЕТАЛЛ / АКРИЛ / СИЛИКОН

ЦВЕТ:

БЕЛЫЙ МАТОВЫЙ / ОПАЛ



Наименование	Мощность света, Вт	Мощность вентилятора, Вт	Аналог, Вт	Световой поток, лм	Цветовая температура, К	Габаритные размеры, мм
FAN LIANA 80W+36W-480- 235-WHITE/WHITE-220-IP20	15-80	36	ЛН 100x7	1500-6800	3000-6000	480 x h 235





- ☰☰☰☰ - Увеличение/уменьшение яркости свечения;
- ✖ - Выключение вентилятора;
- 🕒 - Таймер выключения вентилятора:
1 час - 1 нажатие кнопки,
2 часа - 2 нажатия кнопки,
3 часа - 3 нажатия кнопки;
- 🌈 - Быстрое переключение цвета свечения;
- 🌀 - Включение вентилятора
Минимальная/средняя/максимальная скорость работы вентилятора.
- ☀️ - Регулировка цветовой температуры (к холодному/теплому свету);
- 🌀 - Включить/Выключить внешний контур вентилятора (для светильников с внешним контуром вентилятора);



Универсальный свет



Теплый свет



Холодный свет



OFF



РЕЖИМЫ С ВЫКЛЮЧАТЕЛЯ :

1. Нейтральный свет
2. Вентилятор без света
3. Нейтральный свет с вентилятором

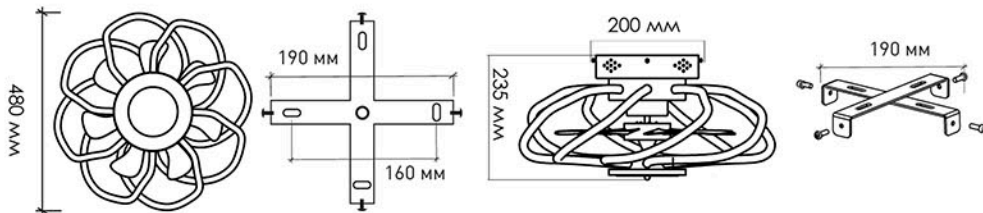

Подвесная управляемая
светодиодная люстра

GRAVITACIA VOLNA 3R



170W

ОСВЕЩЕНИЕ
ПОМЕЩЕНИЯ до 30 м²

МАТЕРИАЛ КОРПУСА / РАССЕИВАТЕЛЯ:
АЛЮМИНИЙ / СИЛИКОН
ЦВЕТ КОРПУСА / РАССЕИВАТЕЛЯ:
БЕЛЫЙ / ОПАЛ

Наименование	Мощность, Вт	Аналог, Вт	Световой поток, лм	Цветовая температура, К	Габаритные размеры, мм
GRAVITACIA VOLNA 170W 3R	15-170	ЛН 100x10	1500-16000	3000-6000	605 x h 1000 макс.



Схема управления с помощью пульта

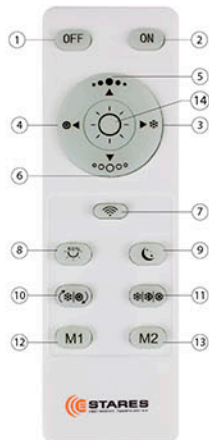

1. Кнопка выключения
2. Кнопка включения
3. Регулировка цвета контуров светильника
4. Регулировка цвета контуров светильника
5. Регулировка яркости (увеличение)
6. Регулировка яркости (уменьшение)
7. Подключение к пульту / отключение от пульта
8. Нейтральный свет 50%
9. Режим «Ночник»
10. Автоматическая смена режимов свечения (демо-режим)
11. Ручное переключение режимов свечения
12. Память №1. Настроить режим свет и нажать кнопку M1 пока светильник не мигнет. Режим запомнен.
13. Память №2. Настройка как к пункту 12.
14. Нейтральный свет 100%

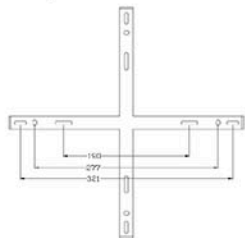

Управление с помощью выключателя

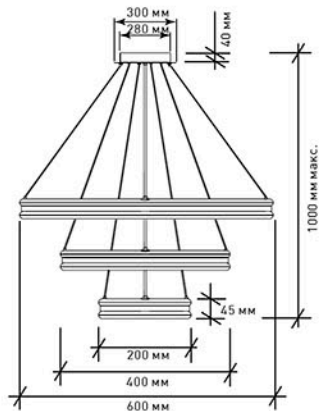

Управляемая светодиодная люстра

ITALIKA 60W R

 ПЕРЕЙТИ
К СОДЕРЖАНИЮ



Мощность источника света:

60W

ОСВЕЩЕНИЕ
ПОМЕЩЕНИЯ до 20 м²

МАТЕРИАЛЫ:

МЕТАЛЛ / АКРИЛ / СТЕКЛО

ЦВЕТ:

ХРОМ / ПРОЗРАЧНЫЙ

Наименование	Мощность, Вт	Аналог, Вт	Световой поток, лм	Цветовая температура, К	Габаритные размеры, мм
ITALIKA 60W R	15-60	ЛН 100x6	1500-5700	3000-6000	550 x h 260



ПРОИЗВОДИТЕЛЬ ИМЕЕТ ПРАВО, НЕ УВЕДОМЛЯЯ, ВНОСИТЬ ИЗМЕНЕНИЯ В КОНСТРУКЦИЮ, ФУНКЦИИ, И РАЗМЕРЫ ПРОДУКТА. ЕСЛИ ЭТО НЕ ВЛИЯЕТ НА ЕГО ОСНОВНЫЕ ХАРАКТЕРИСТИКИ ЦЕНА МОЖЕТ МЕНЯТЬСЯ - УТОЧНЯЙТЕ У МЕНЕДЖЕРОВ.

**Схема управления
с помощью пульта**

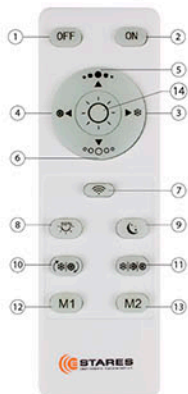

1. Кнопка выключения
2. Кнопка включения
3. Регулировка цвета контуров светильника
4. Регулировка цвета контуров светильника
5. Регулировка яркости (увеличение)
6. Регулировка яркости (уменьшение)
7. Подключение к пульту / отключение от пульта
8. Нейтральный свет 50%
9. Режим «Ночник»
10. Автоматическая смена режимов свечения (демо-режим)
11. Ручное переключение режимов свечения
12. Память №1. Настроить режим свет и нажать кнопку M1 пока светильник не мигнет. Режим запомнен.
13. Память №2. Настройка как к пункте 12.
14. Нейтральный свет 100%



Универсальный свет



Теплый свет



Холодный свет



OFF

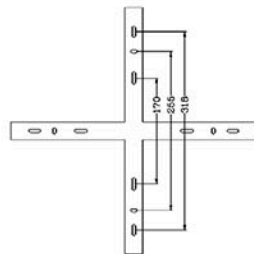
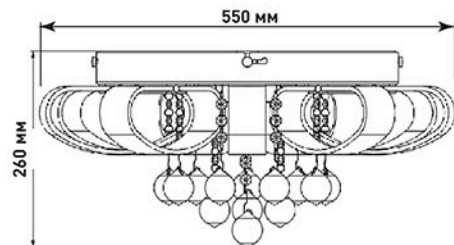

**РЕЖИМЫ
С ВЫКЛЮЧАТЕЛЯ :**

1. Нейтральный свет
2. Холодный свет
3. Теплый свет
4. Ночник

Управляемая светодиодная люстра

LIANA MUSE

 ПЕРЕЙТИ
К СОДЕРЖАНИЮ



Мощность источника света:

80W

ОСВЕЩЕНИЕ
ПОМЕЩЕНИЯ до 25 м²

МАТЕРИАЛ КОРПУСА / РАССЕИВАТЕЛЯ:
АЛЮМИНИЙ / СИЛИКОН

ЦВЕТ КОРПУСА / РАССЕИВАТЕЛЯ:
ХРОМ / ОПАЛ

Наименование	Мощность, Вт	Аналог, Вт	Световой поток, лм	Цветовая температура, К	Габаритные размеры, мм
LIANA MUSE 80W R	15-80	ЛН 100x7	1500-7200	3000-6000	560 x h 235



**Схема управления
с помощью пульта**

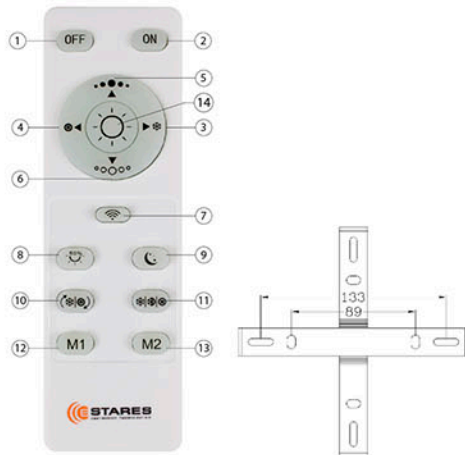

1. Кнопка выключения
2. Кнопка включения
3. Регулировка цвета контуров светильника
4. Регулировка цвета контуров светильника
5. Регулировка яркости (увеличение)
6. Регулировка яркости (уменьшение)
7. Подключение к пульту / отключение от пульта
8. Нейтральный свет 50%
9. Режим «Ночник»
10. Автоматическая смена режимов свечения (демо-режим)
11. Ручное переключение режимов свечения
12. Память №1. Настроить режим свет и нажать кнопку M1 пока светильник не мигнет. Режим запомнен.
13. Память №2. Настройка как к пункту 12.
14. Нейтральный свет 100%

**РЕЖИМЫ
С ВЫКЛЮЧАТЕЛЯ :**



1. Холодный свет
2. Теплый свет
3. Нейтральный свет
4. Ночник



Холодный белый свет



Универсальный белый свет



Теплый белый свет



LIANA MAXI

 ПЕРЕЙТИ
К СОДЕРЖАНИЮ

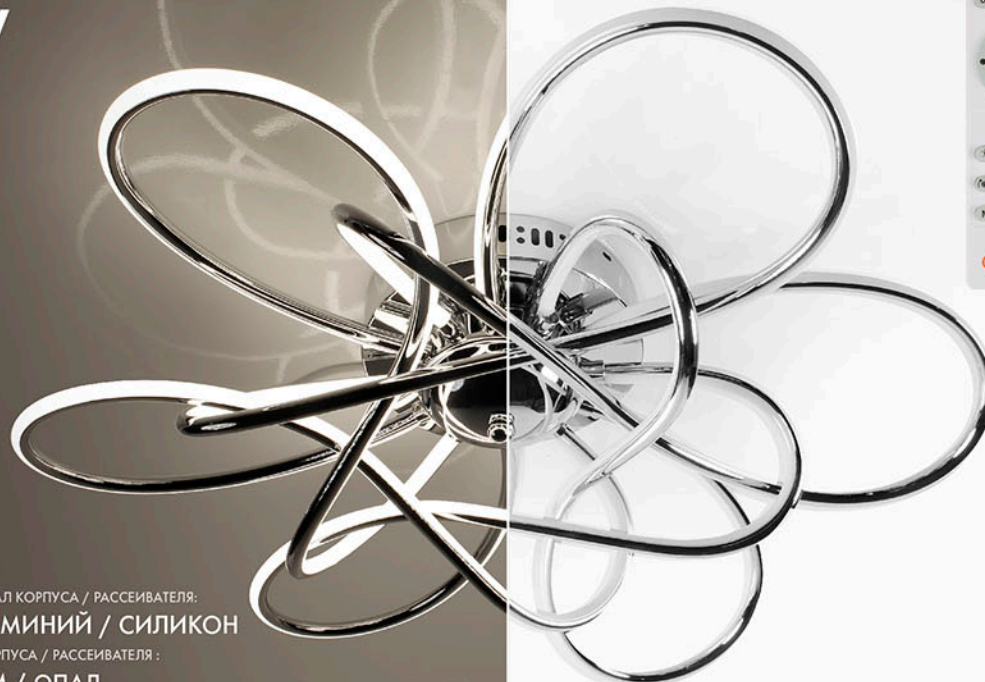

ON

OFF

Мощность источника света:

130W

ОСВЕЩЕНИЕ
ПОМЕЩЕНИЯ до 25 м²

МАТЕРИАЛ КОРПУСА / РАССЕИВАТЕЛЯ:
АЛЮМИНИЙ / СИЛИКОН

ЦВЕТ КОРПУСА / РАССЕИВАТЕЛЯ:
ХРОМ / ОПАЛ

Наименование	Мощность, Вт	Аналог, Вт	Световой поток, лм	Цветовая температура, К	Габаритные размеры, мм
LIANA MAXI 130W 6R	15-130	ЛН 100x12	1500-11700	3000-6000	620 x h 140



180°



IP20



$K_r < 1$



С°
min-max
-10...+40



50 000
часов



V
180-265



Ra
> 80



ENEC



гарантия
2
года

Схема управления с помощью пульта

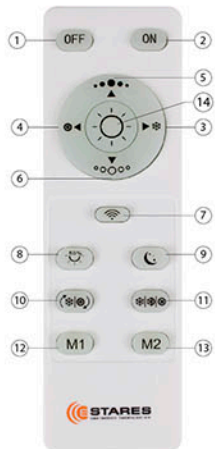

1. Кнопка выключения
2. Кнопка включения
3. Регулировка цвета контуров светильника
4. Регулировка цвета контуров светильника
5. Регулировка яркости (увеличение)
6. Регулировка яркости (уменьшение)
7. Подключение к пульту / отключение от пульта
8. Нейтральный свет 50%
9. Режим «Ночник»
10. Автоматическая смена режимов свечения (демо-режим)
11. Ручное переключение режимов свечения
12. Память №1. Настроить режим свет и зажечь кнопку M1 пока светильник не мигнет. Режим запомнен.
13. Память №2. Настройка как к пункту 12.
14. Нейтральный свет 100%



Холодный белый свет



Универсальный белый свет



Теплый белый свет



OFF

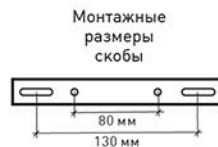
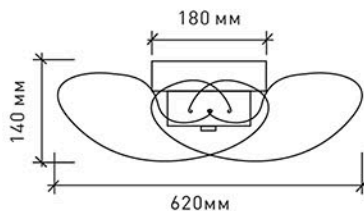

Монтажные
размеры
скобы



РЕЖИМЫ С ВЫКЛЮЧАТЕЛЯ :

1. Холодный свет
2. Теплый свет
3. Нейтральный свет
4. Ночник

Управляемая светодиодная люстра

LUMIERA



Мощность источника света:

90W

ОСВЕЩЕНИЕ
ПОМЕЩЕНИЯ до 25 м²

МАТЕРИАЛЫ:
МЕТАЛЛ / АКРИЛ

ЦВЕТ:
ХРОМ/ХРОМ+ЗОЛОТО/ПРОЗРАЧНЫЙ



Наименование	Мощность, Вт	Аналог, Вт	Световой поток, лм	Цветовая температура, К	Габаритные размеры, мм
LUMIERA 90W R-chrome	15-90	ЛН 100x9	1500-9000	3000-6000	610 x h 110
LUMIERA 90W R-gold	15-90	ЛН 100x9	1500-9000	3000-6000	610 x h 110



**Схема управления
с помощью пульта**

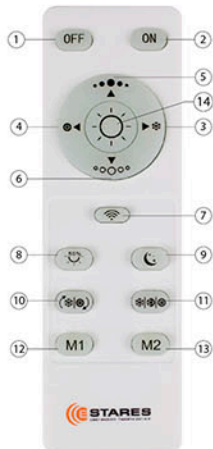

1. Кнопка выключения
2. Кнопка включения
3. Регулировка цвета контуров светильника
4. Регулировка цвета контуров светильника
5. Регулировка яркости (увеличение)
6. Регулировка яркости (уменьшение)
7. Подключение к пульту / отключение от пульт
8. Нейтральный свет 50%
9. Режим «Ночник»
10. Автоматическая смена режимов свечения (демо-режим)
11. Ручное переключение режимов свечения
12. Память №1. Настроить режим свет и зажечь кнопку M1 пока светильник не мигнет. Режим запомнен.
13. Память №2. Настройка как к пункту 12.
14. Нейтральный свет 100%



Холодный белый свет



Универсальный белый свет



Теплый белый свет



OFF

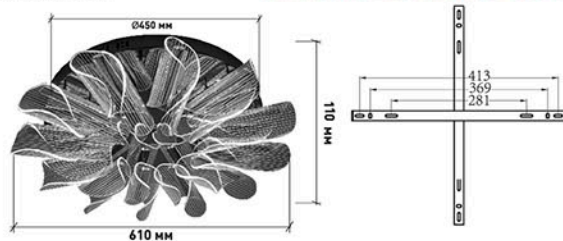

- РЕЖИМЫ
С ВЫКЛЮЧАТЕЛЯ :**
1. Холодный свет
 2. Теплый свет
 3. Нейтральный свет
 4. Ночник

Управляемый светодиодный светильник-БРА

LUMIERA 8W I

 ПЕРЕЙТИ
К СОДЕРЖАНИЮ

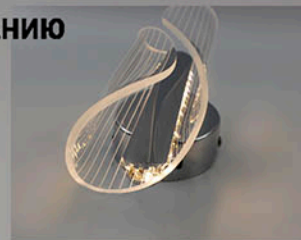

Мощность источника света:

8W

ОСВЕЩЕНИЕ
ПОМЕЩЕНИЯ до 6 м²



МАТЕРИАЛЫ:
МЕТАЛЛ / АКРИЛ

ЦВЕТ:
ПРОЗРАЧНЫЙ

Наименование	Мощность, Вт	Аналог, Вт	Световой поток, лм	Цветовая температура, К	Габаритные размеры, мм
LUMIERA 8W I-ON/OFF	8	ЛН 100x1	800	3000-6000	225 x 80 x 85





Универсальный белый свет



Холодный белый свет



Теплый белый свет

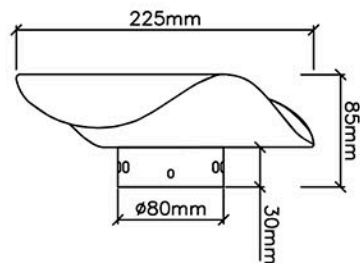
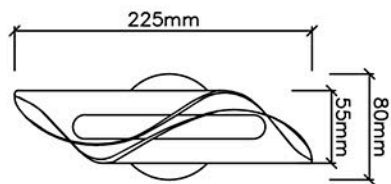

РАЗМЕР МОНТАЖНОЙ СКОБЫ

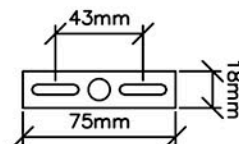

РЕЖИМЫ
С ВЫКЛЮЧАТЕЛЯ :

1. Холодный свет
2. Теплый свет
3. Нейтральный свет
4. Ночник

Управляемая светодиодная люстра

LUMI 60W R

 ПЕРЕЙТИ
К СОДЕРЖАНИЮ

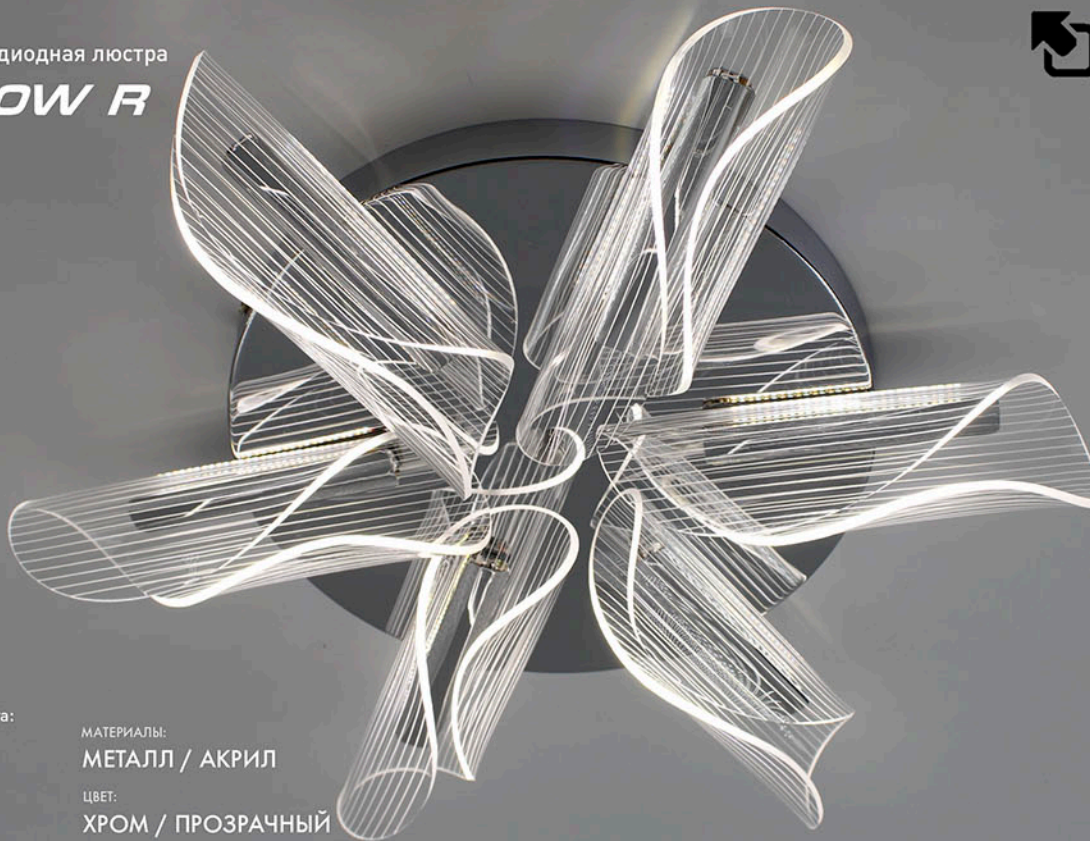

Мощность источника света:

60W

ОСВЕЩЕНИЕ
ПОМЕЩЕНИЯ до 20 м²

МАТЕРИАЛЫ:

МЕТАЛЛ / АКРИЛ

ЦВЕТ:

ХРОМ / ПРОЗРАЧНЫЙ

Наименование

Мощность, Вт

Аналог, Вт

Световой поток, лм

Цветовая
температура, К

Габаритные
размеры, мм

LUMI 60W R

15-60

ЛН 100x6

1500-6000

3000-6000

500 x h 106



Схема управления с помощью пульта

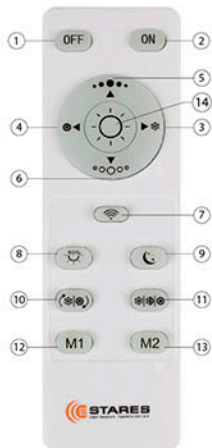

1. Кнопка выключения
2. Кнопка включения
3. Регулировка цвета контуров светильника
4. Регулировка цвета контуров светильника
5. Регулировка яркости (увеличение)
6. Регулировка яркости (уменьшение)
7. Подключение к пульту / отключение от пульта
8. Нейтральный свет 50%
9. Режим «Ночник»
10. Автоматическая смена режимов свечения (демо-режим)
11. Ручное переключение режимов свечения
12. Память №1. Настроить режим свет и зажечь кнопку M1 пока светильник не мигнет. Режим запомнен.
13. Память №2. Настройка как к пункту 12.
14. Нейтральный свет 100%

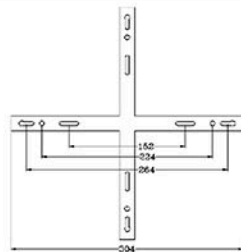
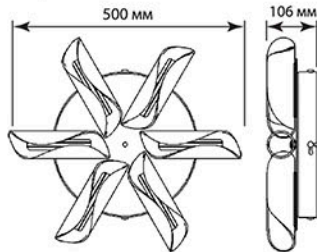

- РЕЖИМЫ
С ВЫКЛЮЧАТЕЛЯ :**
1. Холодный свет
 2. Теплый свет
 3. Нейтральный свет
 4. Ночник

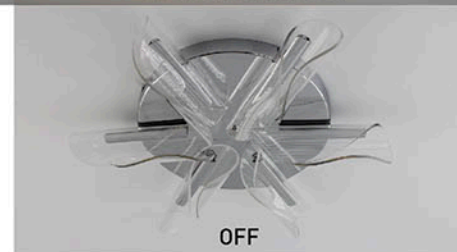

Управляемая светодиодная люстра

LALUNA 100W R

 ПЕРЕЙТИ
К СОДЕРЖАНИЮ



Мощность источника света:

100W

ОСВЕЩЕНИЕ
ПОМЕЩЕНИЯ до 25 м²

МАТЕРИАЛЫ:
МЕТАЛЛ / АКРИЛ

ЦВЕТ:
ХРОМ

Наименование	Мощность, Вт	Аналог, Вт	Световой поток, лм	Цветовая температура, К	Габаритные размеры, мм
LALUNA 100W R	15-100	ЛН 100x10	1500-10500	3000-6000	700 x 700 x 285



Схема управления с помощью пульта

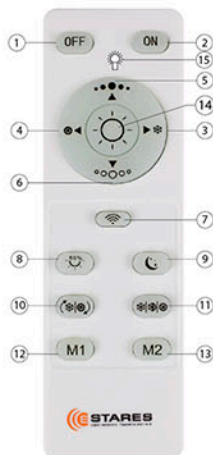

1. Кнопка выключения
2. Кнопка включения
3. Регулировка цвета контуров светильника
4. Регулировка цвета контуров светильника
5. Регулировка яркости [увеличение]
6. Регулировка яркости [уменьшение]
7. Подключение к пульту / отключение от пульта
8. Нейтральный свет 50%
9. Режим «Ночник»
10. Автоматическая смена режимов свечения (демо-режим)
11. Ручное переключение режимов свечения
12. Память №1. Настроить режим свет и нажать кнопку M1 пока светильник не мигнет, Режим запомнен.
13. Память №2. Настройка как в пункте 12.
14. Нейтральный свет 100%

РЕЖИМЫ С ВЫКЛЮЧАТЕЛЯ :

1. Холодный свет
2. Теплый свет
3. Нейтральный свет
4. Ночник

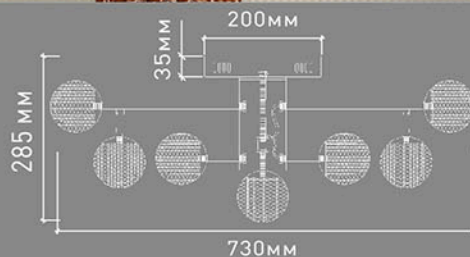

Управляемая светодиодная люстра

LORELEA 60W R

 ПЕРЕЙТИ
К СОДЕРЖАНИЮ

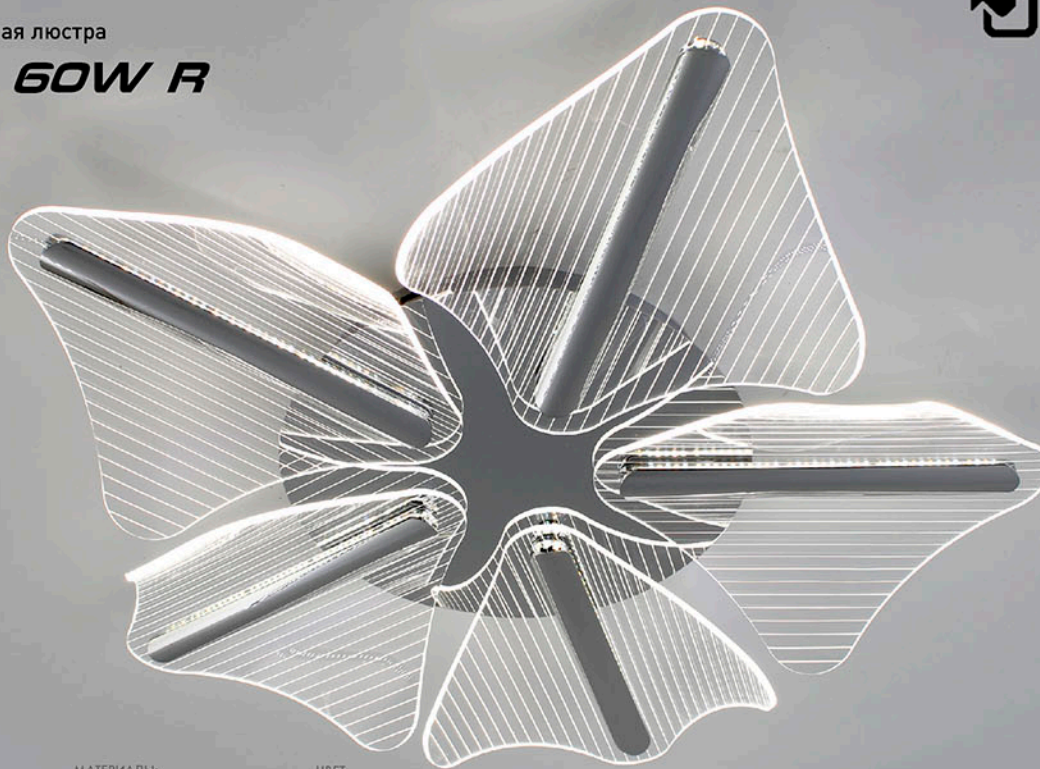

Мощность источника света:

60W

ОСВЕЩЕНИЕ
ПОМЕЩЕНИЯ до 20 м²

МАТЕРИАЛЫ:

МЕТАЛЛ / АКРИЛ

ЦВЕТ:

ХРОМ



Наименование	Мощность, Вт	Аналог, Вт	Световой поток, лм	Цветная подсветка	Цветовая температура, К	Габаритные размеры, мм
LORELEA 60W R	15-60	ЛН 100x6	1500-6000	RGB	3000-6000	600 x h 107



ПРОИЗВОДИТЕЛЬ ИМЕЕТ ПРАВО, НЕ УВЕДОМЛЯЯ, ВНОСИТЬ ИЗМЕНЕНИЯ В КОНСТРУКЦИЮ, ФУНКЦИИ, И РАЗМЕРЫ ПРОДУКТА, ЕСЛИ ЭТО НЕ ВЛИЯЕТ НА ЕГО ОСНОВНЫЕ ХАРАКТЕРИСТИКИ! ЦЕНА МОЖЕТ МЕНЯТЬСЯ - УТОЧНЯЙТЕ У МЕНЕДЖЕРОВ.

Схема управления с помощью пульта

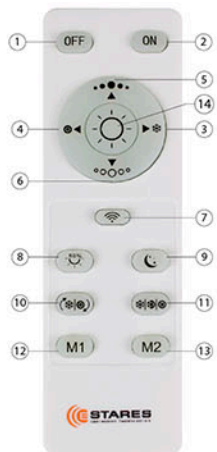

1. Кнопка выключения
2. Кнопка включения
3. Регулировка цвета контуров светильника
4. Регулировка цвета контуров светильника
5. Регулировка яркости [увеличение]
6. Регулировка яркости [уменьшение]
7. Подключение к пульту / отключение от пульта
8. Нейтральный свет 50%
9. Режим «Ночник»
10. Автоматическая смена режимов свечения [демо-режим]
11. Ручное переключение режимов свечения
12. Память №1. Настроить режим свет и нажать кнопку M1 пока светильник не мигнет. Режим запомнен.
13. Память №2. Настройка как к пункту 12.
14. Нейтральный свет 100%

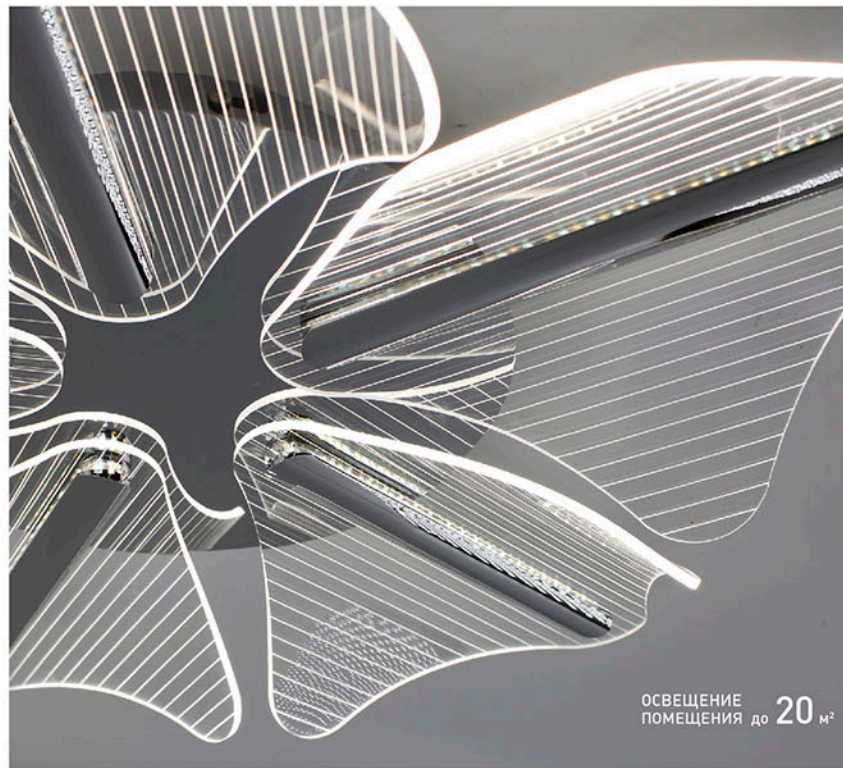

ОСВЕЩЕНИЕ
ПОМЕЩЕНИЯ до 20 м²



Холодный белый свет

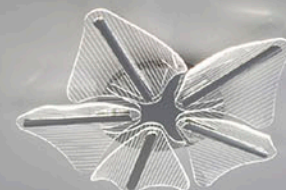

Универсальный белый свет



Теплый белый свет

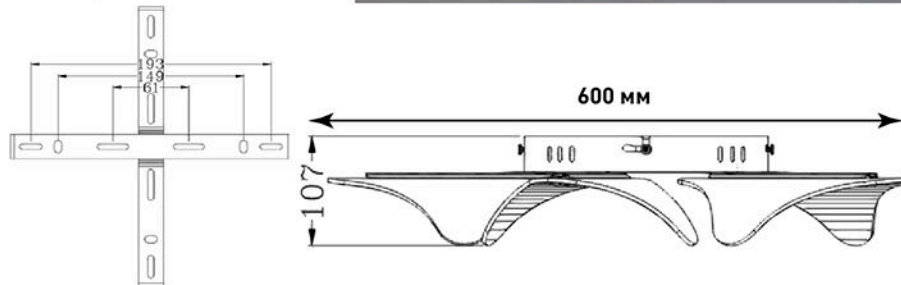

РЕЖИМЫ С ВЫКЛЮЧАТЕЛЯ :

1. Холодный свет
2. Теплый свет
3. Нейтральный свет
4. Ночник



OFF

Управляемая светодиодная люстра

ORIENT SLIM 60W R - white

Мощность источника света:

60W

ОСВЕЩЕНИЕ
ПОМЕЩЕНИЯ до 20 м²



МАТЕРИАЛЫ:

МЕТАЛЛ / АКРИЛ / ОПАЛ

ЦВЕТ:

БЕЛЫЙ / ПРОЗРАЧНЫЙ / МАТОВЫЙ

Наименование	Мощность, Вт	Аналог, Вт	Световой поток, лм	Цветовая температура, К	Габаритные размеры, мм
LUMI 60W R	15-60	ЛН 100x6	1500-6000	3000-6000	480 x h 56



**Схема управления
с помощью пульта**

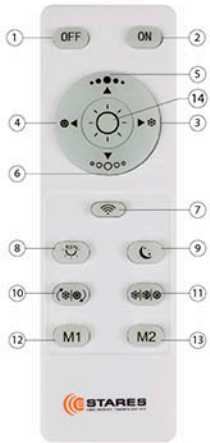

1. Кнопка выключения
2. Кнопка включения
3. Регулировка цвета контуров светильника
4. Регулировка цвета контуров светильника
5. Регулировка яркости [увеличение]
6. Регулировка яркости [уменьшение]
7. Подключение к пульту / отключение от пульта
8. Нейтральный свет 50%
9. Режим «Ночник»
10. Автоматическая смена режимов свечения [демо-режим]
11. Ручное переключение режимов свечения
12. Память №1. Настроить режим свет и нажать кнопку M1 пока светильник не мигнет. Режим запомнен.
13. Память №2. Настройка как к пункту 12.
14. Нейтральный свет 100%

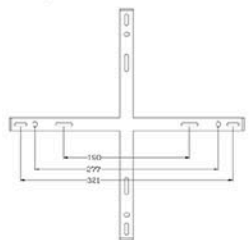

**Управление с помощью
выключателя**

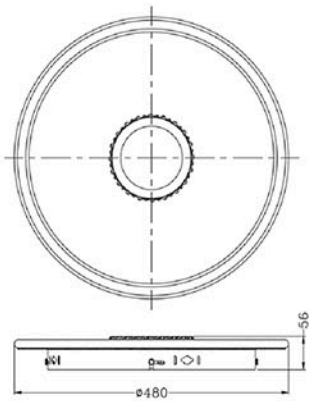
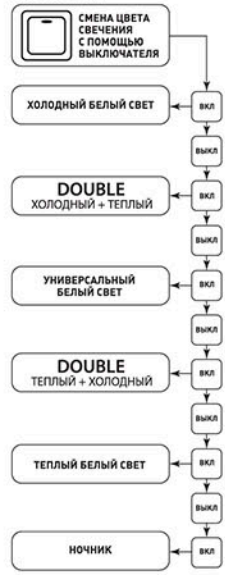

Управляемая светодиодная люстра
TRIPLEX SQUARE

 ПЕРЕЙТИ
К СОДЕРЖАНИЮ



124W

ОСВЕЩЕНИЕ
ПОМЕЩЕНИЯ до **35** м²

МАТЕРИАЛ КОРПУСА / РАССЕИВАТЕЛЯ:

МЕТАЛЛ / АКРИЛ

ЦВЕТ КОРПУСА / РАССЕИВАТЕЛЯ:

БЕЛЫЙ / БЕЛЫЙ МАТОВЫЙ

Наименование	Мощность, Вт	Аналог, Вт	Световой поток, лм	Цветовая температура, К	Габаритные размеры, мм
TRIPLEX SQUARE 124W S	15-124	ЛН 100x11	1500-10788	3000-6000	590 x 590 x h140



**Схема управления
с помощью пульта**

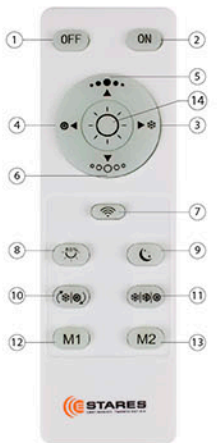

1. Кнопка выключения
2. Кнопка включения
3. Регулировка цвета контуров светильника
4. Регулировка цвета контуров светильника
5. Регулировка яркости [увеличение]
6. Регулировка яркости [уменьшение]
7. Подключение к пульту / отключение от пульта
8. Нейтральный свет 50%
9. Режим «Ночник»
10. Автоматическая смена режимов свечения (демо-режим)
11. Ручное переключение режимов свечения
12. Память №1. Настроить режим свет и нажать кнопку M1 пока светильник не мигнет. Режим запомнен.
13. Память №2. Настройка как к пункту 12.
14. Нейтральный свет 100%

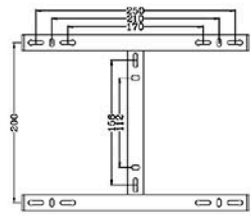

**Управление с помощью
выключателя**

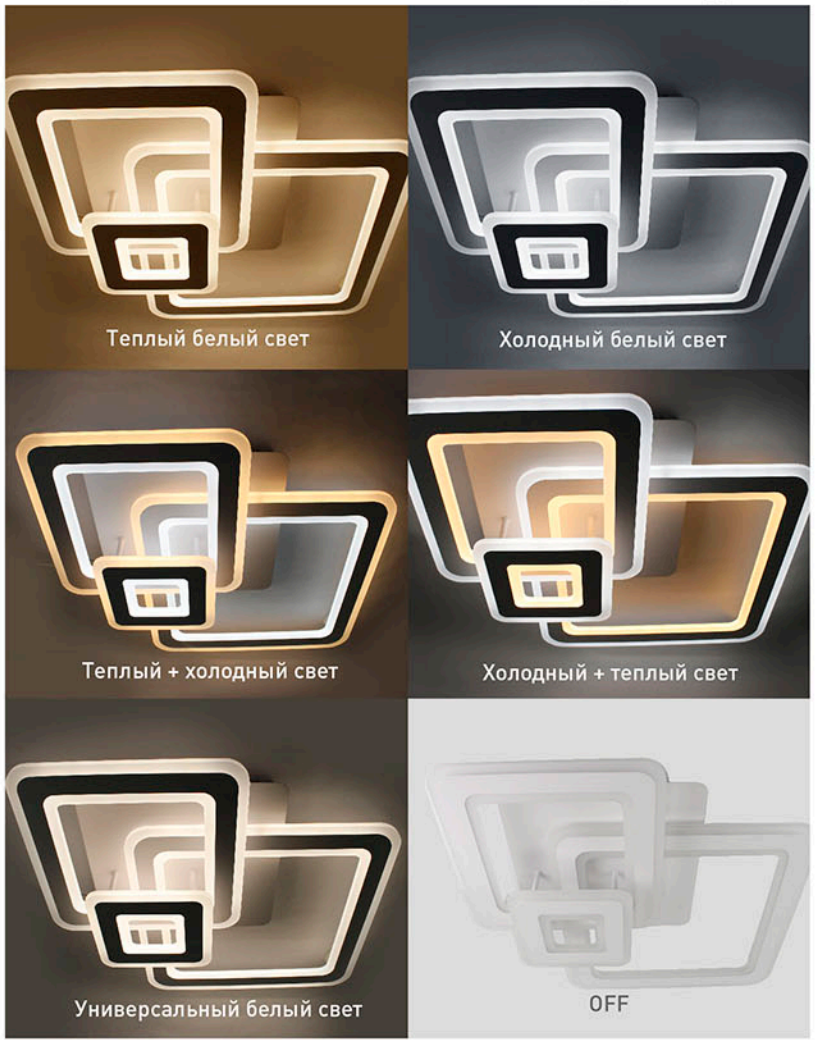
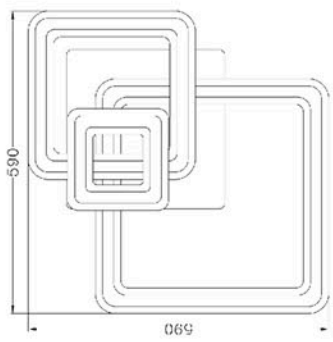
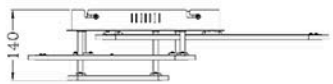

Управляемая светодиодная люстра
TRIPLEX ROUND



108W

ОСВЕЩЕНИЕ
ПОМЕЩЕНИЯ до 30 м²

МАТЕРИАЛ КОРПУСА / РАССЕИВАТЕЛЯ:
 МЕТАЛЛ / АКРИЛ
 ЦВЕТ КОРПУСА / РАССЕИВАТЕЛЯ:
 БЕЛЫЙ / БЕЛЫЙ МАТОВЫЙ



Наименование	Мощность, Вт	Аналог, Вт	Световой поток, лм	Цветовая температура, К	Габаритные размеры, мм
TRIPLEX ROUND 108W R	15-108	ЛН 100x11	1500-9450	3000-6000	713 x 492 x h128

 180°	 IP44	 К _r < 1
 c° min-max -30...+50	 50 000 часов	 V 170-265
 Ra > 80	 EAC	 гарантия 2 года

Схема управления с помощью пульта

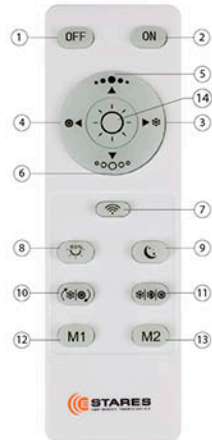

1. Кнопка выключения
2. Кнопка включения
3. Регулировка цвета контуров светильника
4. Регулировка цвета контуров светильника
5. Регулировка яркости (увеличение)
6. Регулировка яркости (уменьшение)
7. Подключение к пульту / отключение от пульта
8. Нейтральный свет 50%
9. Режим «Ночник»
10. Автоматическая смена режимов свечения (демо-режим)
11. Ручное переключение режимов свечения
12. Память №1. Настроить режим свет и нажать кнопку M1 пока светильник не мигнет. Режим запомнен.
13. Память №2. Настройка как к пункту 12. Нейтральный свет 100%
14. Нейтральный свет 100%

Управление с помощью выключателя

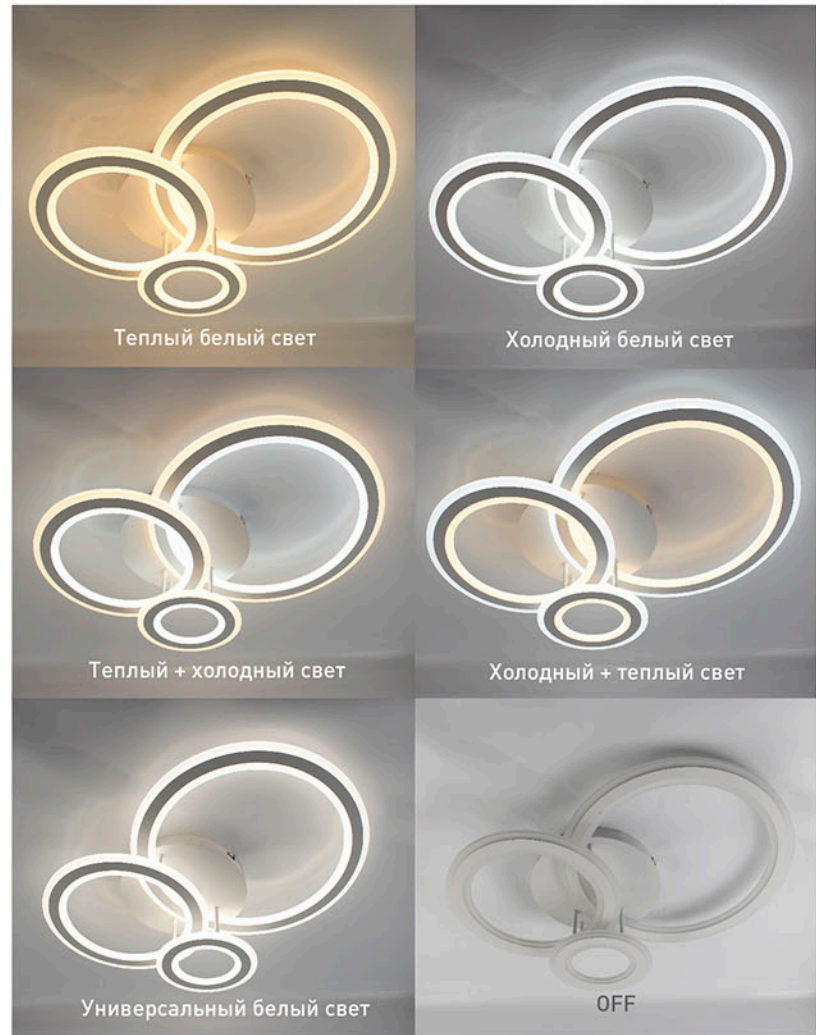
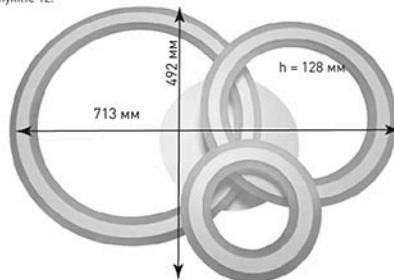

Управляемая светодиодная люстра
VOLNA DOUBLE



170W

ОСВЕЩЕНИЕ
ПОМЕЩЕНИЯ до 25 м²

МАТЕРИАЛ КОРПУСА / РАССЕИВАТЕЛЯ:
АЛЮМИНИЙ / СИЛИКОН
ЦВЕТ КОРПУСА / РАССЕИВАТЕЛЯ:
БЕЛЫЙ / ОПАЛ

Наименование	Мощность, Вт	Аналог, Вт	Световой поток, лм	Цветовая температура, К	Габаритные размеры, мм
VOLNA DOUBLE 170W 6C	15-170	ЛН 100x10	1500-10000	3000-6000	520 x h 220



Схема управления с помощью пульта

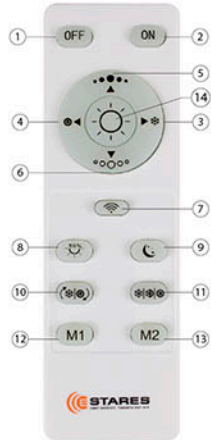

1. Кнопка выключения
2. Кнопка включения
3. Регулировка цвета контуров светильника
4. Регулировка цвета контуров светильника
5. Регулировка яркости (увеличение)
6. Регулировка яркости (уменьшение)
7. Подключение к пульту / отключение от пульта
8. Нейтральный свет 50%
9. Режим «Ночник»
10. Автоматическая смена режимов свечения (демо-режим)
11. Ручное переключение режимов свечения
12. Память №1. Настроить режим свет и зажечь кнопку M1 пока светильник не мигнет. Режим запомнен.
13. Память №2. Настройка как к пункту 12.
14. Нейтральный свет 100%



Управление с помощью выключателя

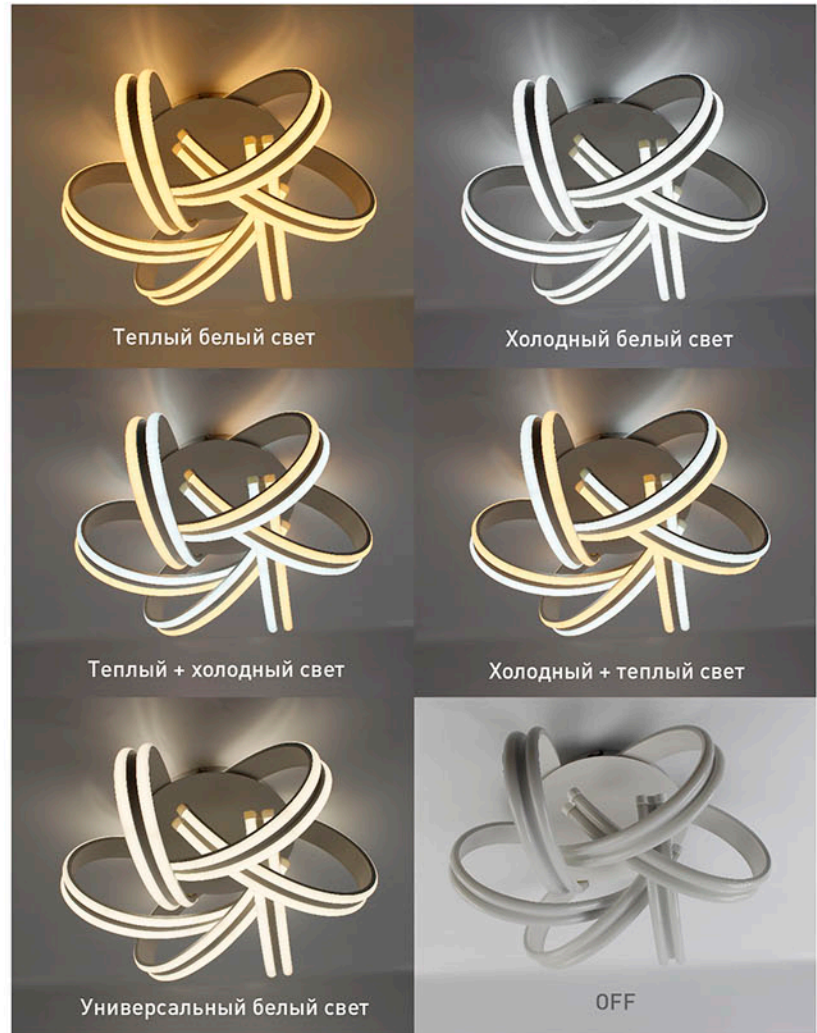
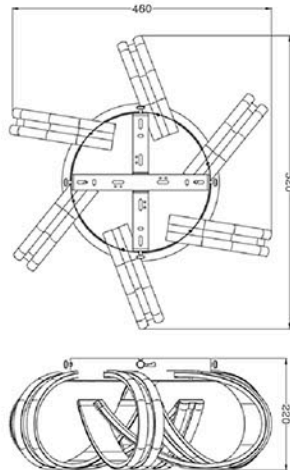

Управляемая светодиодная люстра

VOLNA SLIM DOUBLE 85W 3R



Мощность источника света:

85W

ОСВЕЩЕНИЕ
ПОМЕЩЕНИЯ до 25 м²

МАТЕРИАЛЫ:

МЕТАЛЛ / ОПАЛ

ЦВЕТ:

БЕЛЫЙ / БЕЛЫЙ



Наименование	Мощность, Вт	Аналог, Вт	Световой поток, лм	Цветовая температура, К	Габаритные размеры, мм
VOLNA SLIM DOUBLE 85W 3R	15-85	ЛН 100x7	1500-7500	3000-6000	490 x h 112



Схема управления с помощью пульта

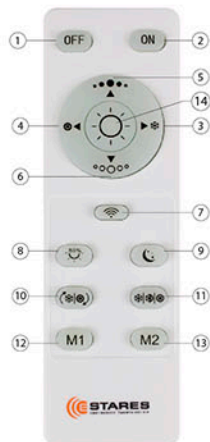

1. Кнопка выключения
2. Кнопка включения
3. Регулировка цвета контуров светильника
4. Регулировка цвета контуров светильника
5. Регулировка яркости (увеличение)
6. Регулировка яркости (уменьшение)
7. Подключение к пульту / отключение от пульта
8. Нейтральный свет 50%
9. Режим «Ночник»
10. Автоматическая смена режимов свечения (демо-режим)
11. Ручное переключение режимов свечения
12. Память №1. Настроить режим свет и нажать кнопку M1 пока светильник не мигнет. Режим запомнен.
13. Память №2. Настройка как в пункте 12.
14. Нейтральный свет 100%

Управление с помощью выключателя

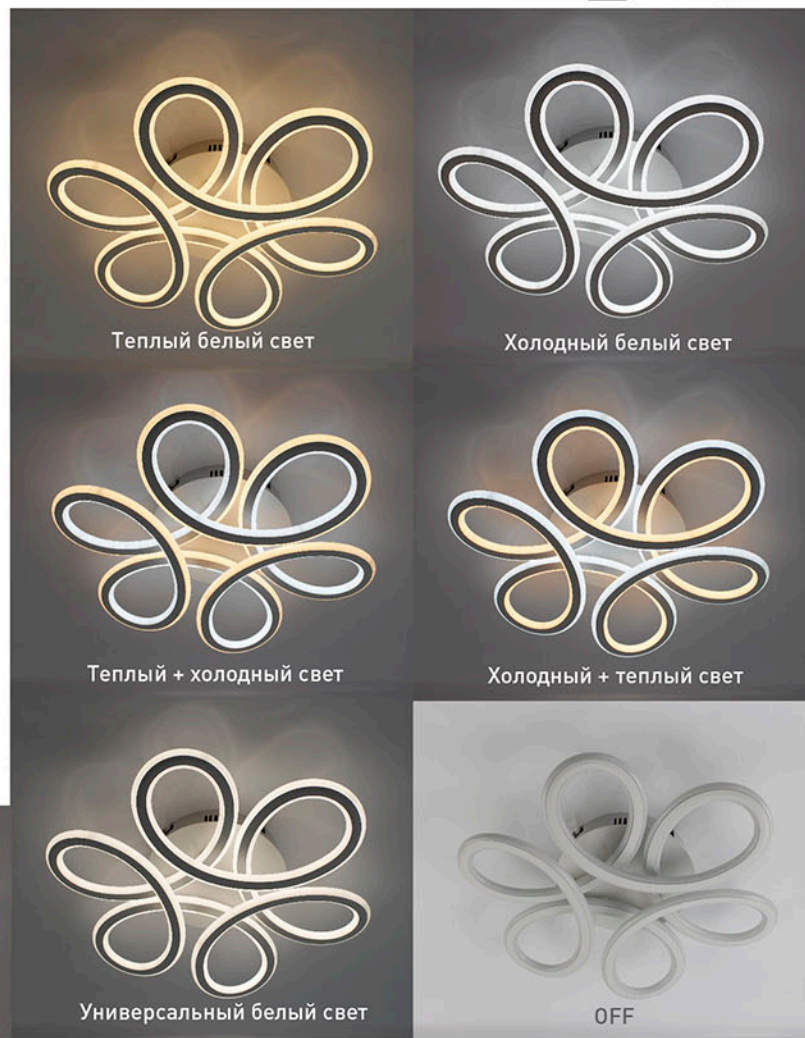
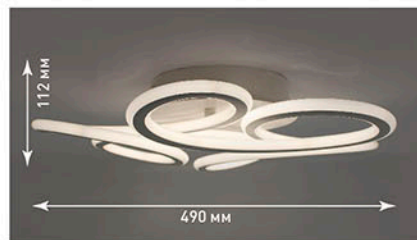

Светодиодная люстра

AURORA DOUBLE 60W 3F



Мощность источника света:

60W

ОСВЕЩЕНИЕ
ПОМЕЩЕНИЯ до 20 м²

МАТЕРИАЛЫ:
МЕТАЛЛ / АКРИЛ

ЦВЕТ:
БЕЛЫЙ

Наименование	Мощность, Вт	Аналог, Вт	Световой поток, лм	Цветовая температура, К	Габаритные размеры, мм
AURORA DOUBLE 60W 3F-575X80-WHITE/WHITE-220-IP20	60	ЛН 100x6	6000	3000/6500	575 x h80





ON



OFF

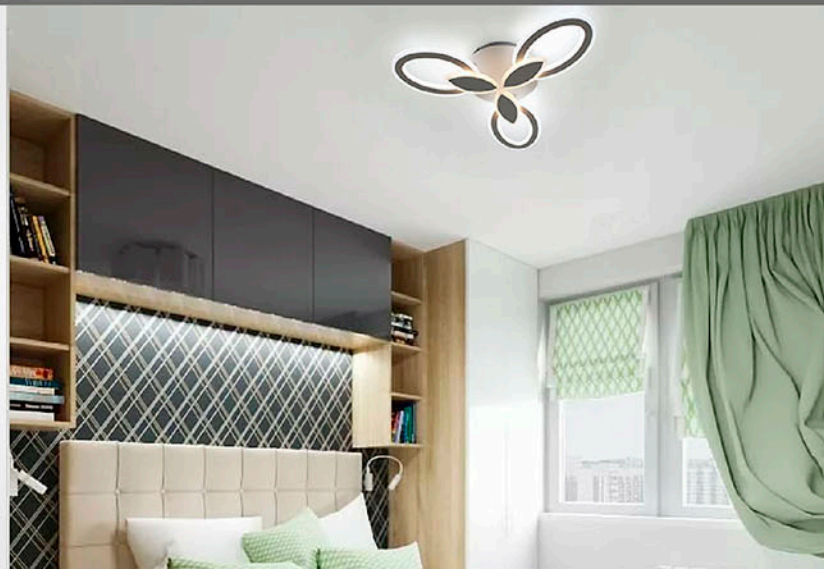

Светодиодная люстра

LIANA MONO 70W R



Мощность источника света:

70W

ОСВЕЩЕНИЕ
ПОМЕЩЕНИЯ до 20 м²

МАТЕРИАЛ КОРПУСА / РАССЕИВАТЕЛЯ:

МЕТАЛЛ / СИЛИКОН

ЦВЕТ КОРПУСА / РАССЕИВАТЕЛЯ:

ХРОМ / ОПАЛ

Наименование	Мощность, Вт	Аналог, Вт	Световой поток, лм	Цветовая температура, К	Габаритные размеры, мм
LIANA MONO 70W R	70	ЛН 100x7	6000	4000	460 x h190



 ПЕРЕЙТИ
К СОДЕРЖАНИЮ

OFF

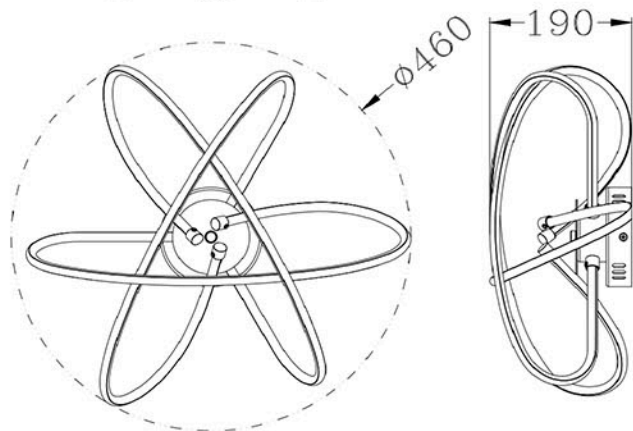
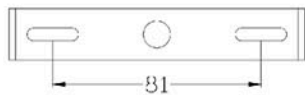
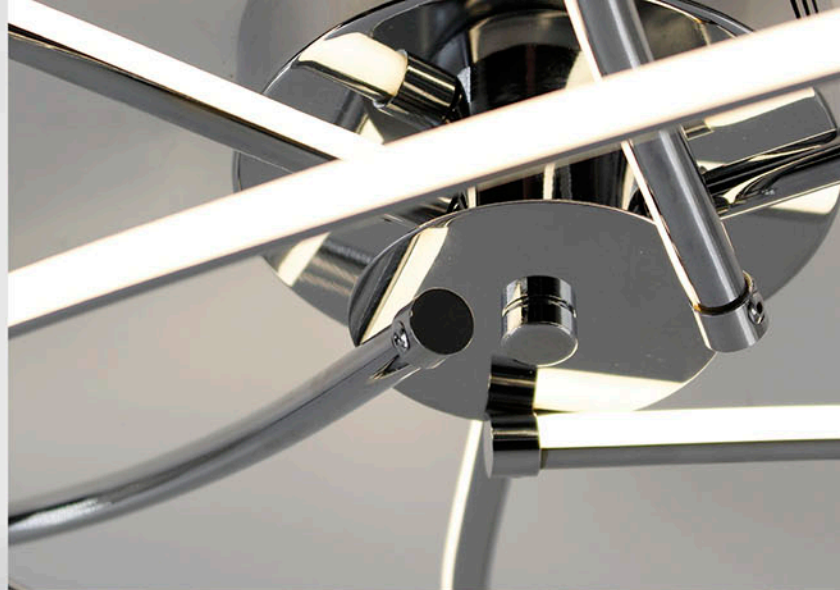

Светодиодная люстра
VOLNA

 ПЕРЕЙТИ
К СОДЕРЖАНИЮ



Мощность источника света:

120W

ОСВЕЩЕНИЕ
ПОМЕЩЕНИЯ до 25 м²

МАТЕРИАЛ КОРПУСА / РАССЕИВАТЕЛЯ:
АЛЮМИНИЙ / СИЛИКОН

ЦВЕТ КОРПУСА / РАССЕИВАТЕЛЯ:
БЕЛЫЙ / ОПАЛ

Наименование	Мощность, Вт	Аналог, Вт	Световой поток, лм	Цветовая температура, К	Габаритные размеры, мм
VOLNA 120W 6R	120	ЛН 100x10	10000	5000	520 x h 220



 **ПЕРЕЙТИ
К СОДЕРЖАНИЮ**



Монтажные
размеры скобы

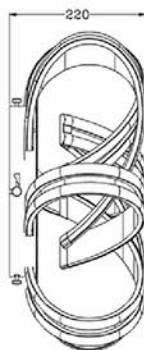
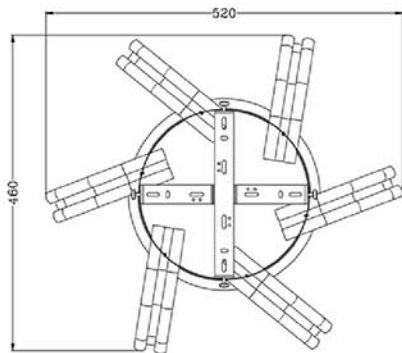
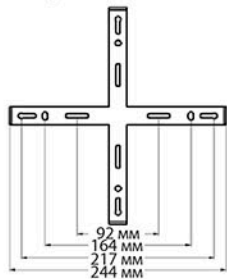

Светодиодный светильник

CODE

 **ПЕРЕЙТИ
К СОДЕРЖАНИЮ**

ЦВЕТ КОРПУСА:
ЧЕРНЫЙ

ЦВЕТ КОРПУСА:
БЕЛЫЙ

8W

ОСВЕЩЕНИЕ
ПОМЕЩЕНИЯ до 5 м²

5W

ОСВЕЩЕНИЕ
ПОМЕЩЕНИЯ до 2 м²

МАТЕРИАЛ КОРПУСА / РАССЕИВАТЕЛЯ:

МЕТАЛЛ / ПОЛИКАРБОНАТ

ЦВЕТ КОРПУСА / РАССЕИВАТЕЛЯ:

БЕЛЫЙ или ЧЕРНЫЙ / БЕЛЫЙ МАТОВЫЙ

Наименование

Мощность, Вт

Аналог, Вт

Световой поток, лм

Цветовая
температура, К

Габаритные
размеры, мм

CODE 8W L

8

ЛН 40x2

520

2800

600 x 96 x 55

CODE 5W L

5

ЛН 40x2

350

2800

400 x 96 x 55





 **ПЕРЕЙТИ
К СОДЕРЖАНИЮ**

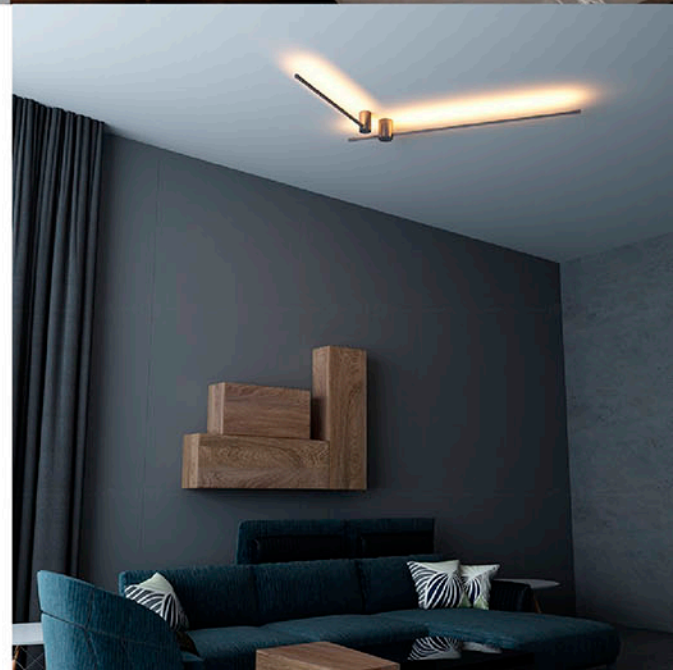

модель
DLR/DLS

Накладной светодиодный
светильник



**ПЕРЕЙТИ
К СОДЕРЖАНИЮ**

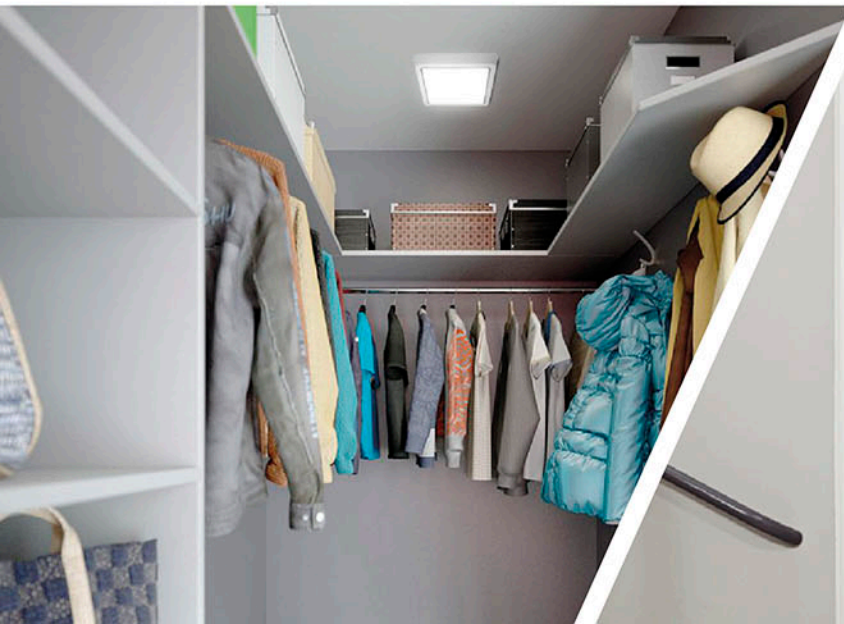

ALR / ALS

Технология
White



DRL

12W / 15W / 20W / 25W

ОСВЕЩЕНИЕ ПОМЕЩЕНИЯ до 16 м²

МАТЕРИАЛ КОРПУСА / РАССЕИВАТЕЛЯ:

АБС-пластик / ПММА

ЦВЕТ КОРПУСА / РАССЕИВАТЕЛЯ:

БЕЛЫЙ / БЕЛЫЙ



DLS

12W / 15W / 20W / 25W

ОСВЕЩЕНИЕ ПОМЕЩЕНИЯ до 16 м²

Наименование	Мощность, Вт	Аналог, Вт	Холодный белый, лм*	Вес, кг	габаритные размеры, мм
DLR-12	12	ЛН 100	1080	0.23	d 150 x h 35
DLR-15	15	ЛН 60x2	1350	0.35	d 180 x h 35
DLR-20	20	ЛН 60x3	1800	0.47	d 230 x h 35
DLR-25	25	ЛН 60x4	2250	0.71	d 280 x h 35
DLS-12	12	ЛН 100	1080	0.23	a 150 x b 150 x h 35
DLS-15	15	ЛН 60x2	1350	0.35	a 170 x b 170 x h 35
DLS-20	20	ЛН 60x3	1800	0.47	a 225 x b 225 x h 35
DLS-25	25	ЛН 60x4	2250	0.71	a 265 x b 265 x h 35

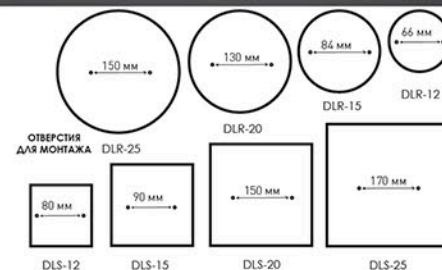

ПРОИЗВОДИТЕЛЬ ИМЕЕТ ПРАВО, НЕ УВЕДОМЛЯЯ, ВНОСИТЬ ИЗМЕНЕНИЯ В КОНСТРУКЦИЮ, ФУНКЦИИ, И РАЗМЕРЫ ПРОДУКТА, ЕСЛИ ЭТО НЕ ВЛИЯЕТ НА ЕГО ОСНОВНЫЕ ХАРАКТЕРИСТИКИ! ЦЕНА МОЖЕТ МЕНЯТЬСЯ - УТОЧНЯЙТЕ У МЕНЕДЖЕРОВ.

Светодиодный светильник-БРА

GEOMETRIA SQUERA

 ПЕРЕЙТИ
К СОДЕРЖАНИЮ

ПОВОРОТНЫЙ
МЕХАНИЗМ

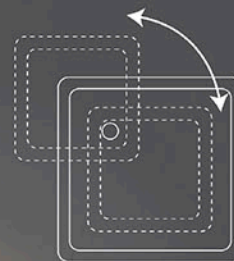

Мощность источника света:

12W

ОСВЕЩЕНИЕ
ПОМЕЩЕНИЯ до 5 м²

МАТЕРИАЛЫ:

ПЛАСТИК / ПММА

ЦВЕТ:

БЕЛЫЙ / МАТОВЫЙ

Наименование	Мощность, Вт	Аналог, Вт	Световой поток, лм Универсальный белый	Габаритные размеры, мм
GEOMETRIA SQUARE 12W S	12	ЛН 100	700	184 x 184 x h 53



ПРОИЗВОДИТЕЛЬ ИМЕЕТ ПРАВО, НЕ УВЕДОМЛЯЯ, ВНОСИТЬ ИЗМЕНЕНИЯ В КОНСТРУКЦИЮ, ФУНКЦИИ, И РАЗМЕРЫ ПРОДУКТА, ЕСЛИ ЭТО НЕ ВЛИЯЕТ НА ЕГО ОСНОВНЫЕ ХАРАКТЕРИСТИКИ! ЦЕНА МОЖЕТ МЕНЯТЬСЯ - УТОЧНЯЙТЕ У МЕНЕДЖЕРОВ.

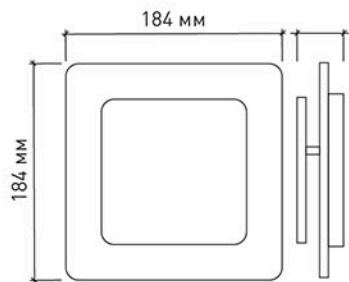
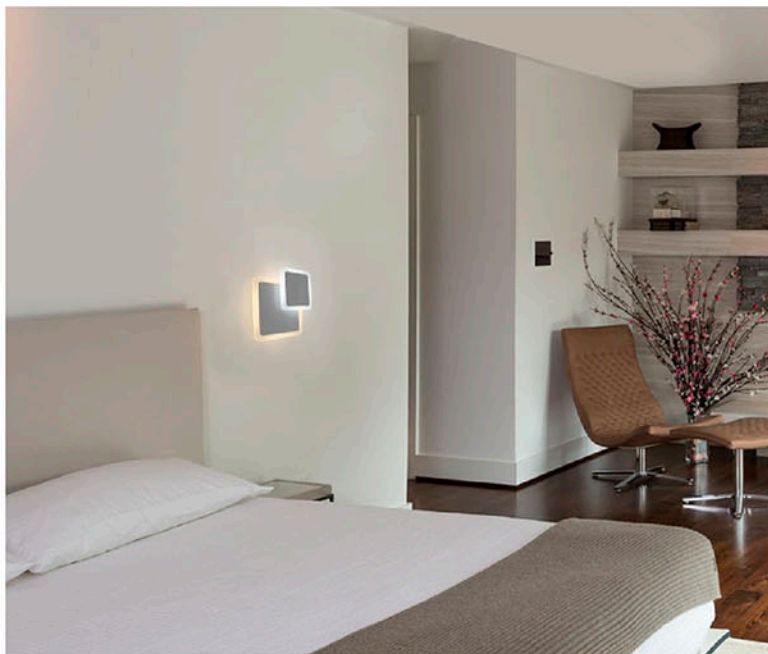

Светодиодный светильник-БРА

GEOMETRIA SQUERA

Технология

Double

 **ПЕРЕЙТИ
К СОДЕРЖАНИЮ**

ПОВОРОТНЫЙ
МЕХАНИЗМ

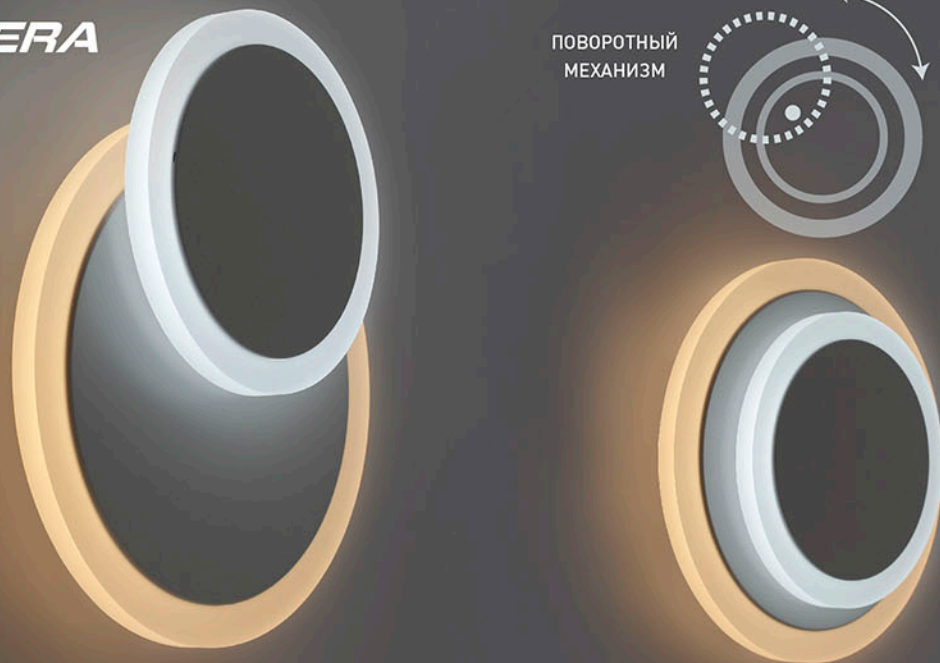
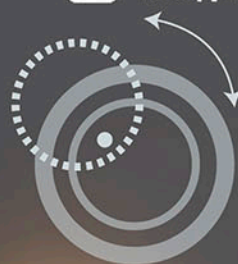

Мощность источника света:

12W

ОСВЕЩЕНИЕ
ПОМЕЩЕНИЯ до **5** м²

МАТЕРИАЛЫ:

ПЛАСТИК / ПММА

ЦВЕТ:

БЕЛЫЙ / МАТОВЫЙ

Наименование

Мощность, Вт

Аналог, Вт

Световой поток, лм
Универсальный белый

Габаритные
размеры, мм

GEOMETRIA ROUND 12W R

12

ЛН 100

700

185 x h 53



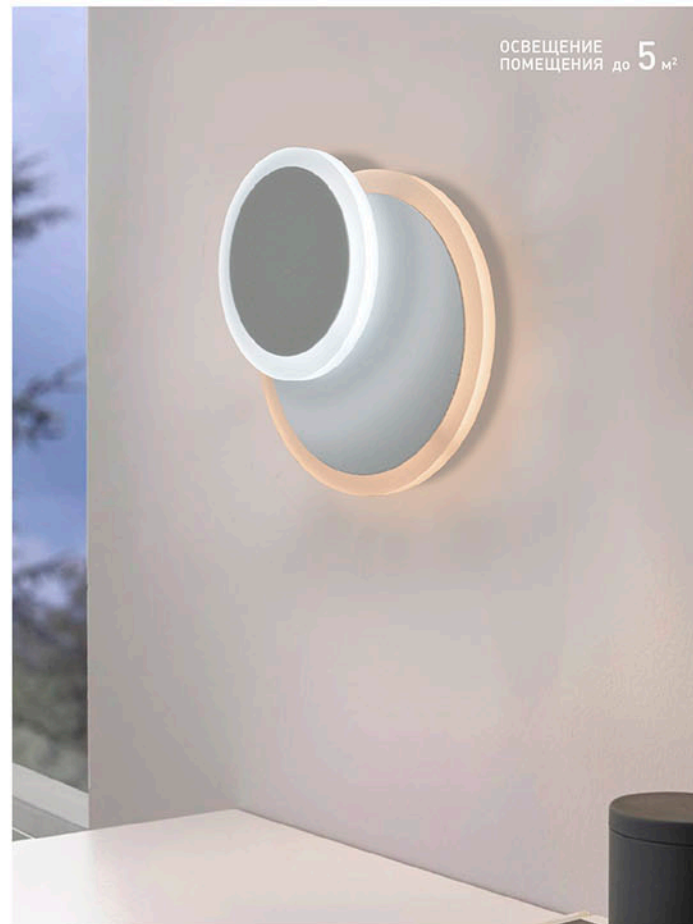
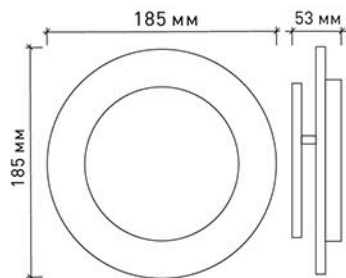
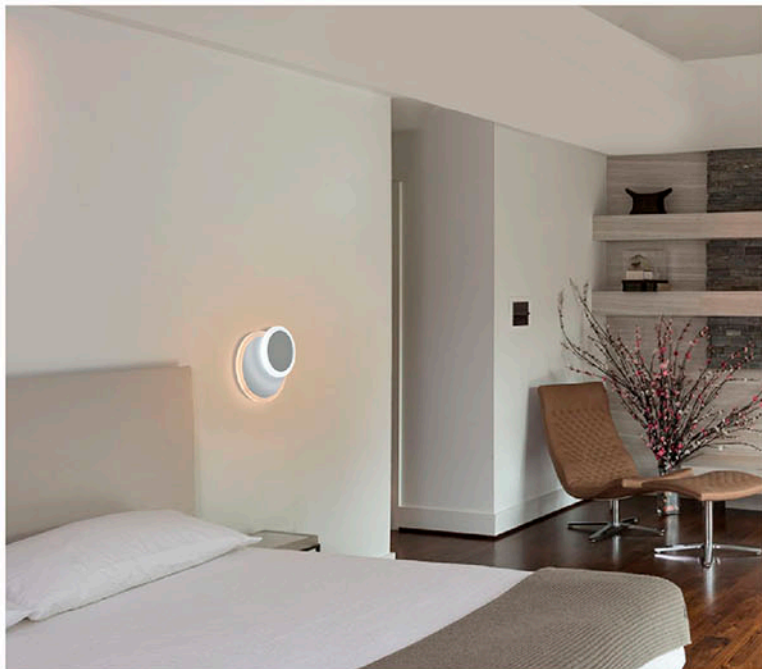

Светодиодный светильник-БРА

GEOMETRIA QUARTO

Технология

Double



OFF



ON

Мощность источника света:

18W

ОСВЕЩЕНИЕ
ПОМЕЩЕНИЯ до 5 м²

Наименование	Мощность, Вт	Аналог, Вт	Световой поток, лм Универсальный белый	Габаритные размеры, мм
GEOMETRIA QUARTO 18W Q	18	ЛН 2x75	1500	а 210 x b210 x h 40



ОСВЕЩЕНИЕ
ПОМЕЩЕНИЯ до 5 м²

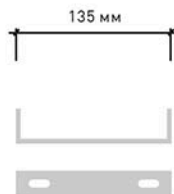
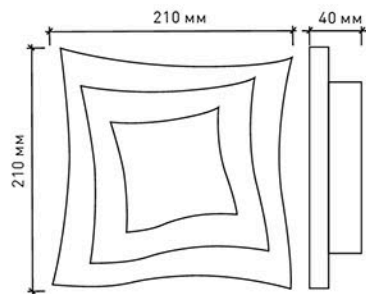

 **ПЕРЕЙТИ
К СОДЕРЖАНИЮ**

Светодиодный светильник, бра

LINZA SIX 6W Q-WHITE

 ПЕРЕЙТИ
К СОДЕРЖАНИЮ

Потребляемая
мощность СВЕТА:

6W

МАТЕРИАЛЫ:

МЕТАЛЛ / АКРИЛ

ЦВЕТ:

БЕЛЫЙ МАТОВЫЙ

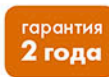
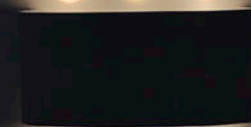
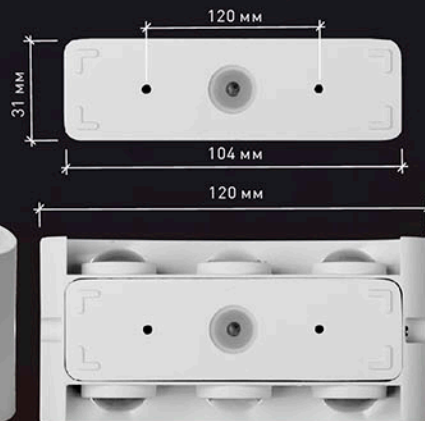
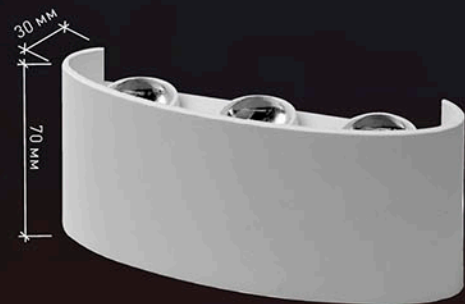

Наименование

Мощность, Вт

Аналог, Вт

Световой поток, лм
Теплый белый

Габаритные размеры, мм

LINZA SIX 6W Q

6

ЛН 50

450

a 120 x b 30 x h 70

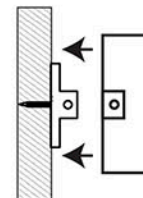



 **ПЕРЕЙТИ
К СОДЕРЖАНИЮ**

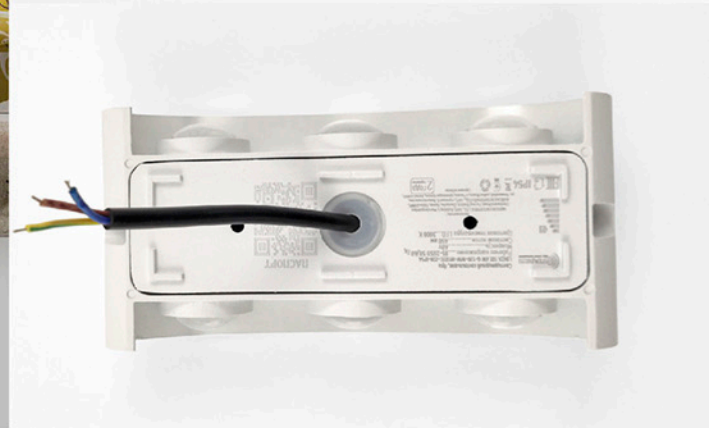

 ПЕРЕЙТИ
К СОДЕРЖАНИЮ

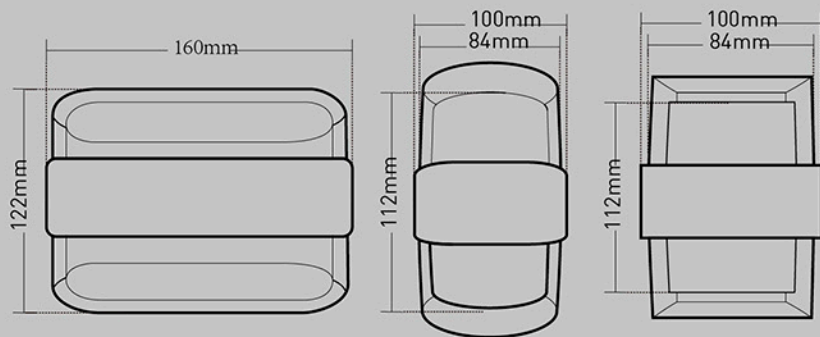

Светодиодный светильник, бра

VALO 9W

 **ПЕРЕЙТИ
К СОДЕРЖАНИЮ**



Потребляемая
мощность СВЕТА:

9W

МАТЕРИАЛЫ:

МЕТАЛЛ / АКРИЛ

ЦВЕТ:

БЕЛЫЙ МАТОВЫЙ



Наименование	Мощность, Вт	Аналог, Вт	Световой поток, лм	Цветовая температура, К	Габаритные размеры, мм
VALO 9W L	9	ЛН 75x1	750	4000	160 x 75 x h122
VALO 9W R	9	ЛН 75x1	750	4000	100 x 110 x h133
VALO 9W S	9	ЛН 75x1	750	4000	100 x 110 x h133



ПРОИЗВОДИТЕЛЬ ИМЕЕТ ПРАВО, НЕ УВЕДОМЛЯЯ, ВНОСИТЬ ИЗМЕНЕНИЯ В КОНСТРУКЦИЮ, ФУНКЦИИ, И РАЗМЕРЫ ПРОДУКТА, ЕСЛИ ЭТО НЕ ВЛИЯЕТ НА ЕГО ОСНОВНЫЕ ХАРАКТЕРИСТИКИ! ЦЕНА МОЖЕТ МЕНЯТЬСЯ - УТОЧНЯЙТЕ У МЕНЕДЖЕРОВ.

ON

OFF



ПЕРЕЙТИ
К СОДЕРЖАНИЮ

Светодиодный светильник

SIYANIE

25W

ОСВЕЩЕНИЕ
ПОМЕЩЕНИЯ до 15 м²

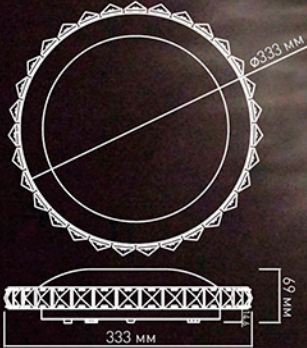

МАТЕРИАЛ КОРПУСА / РАССЕИВАТЕЛЯ и КАНТА / РАМКИ:

АВС ПЛАСТИК/ПММА С КРИСТАЛЛАМИ/АВС ПЛАСТИК

ЦВЕТ КОРПУСА / РАССЕИВАТЕЛЯ и КАНТА / РАМКИ:

БЕЛЫЙ/ПРОЗРАЧНЫЙ/ХРОМ



Наименование	Мощность, Вт	Аналог, Вт	Световой поток, лм Универсальный белый	Вес, кг	Габаритные размеры, мм
SIYANIE 25W	25	ЛН 100x2	2050	1,14	d 333 x h 69

180°	Ra > 80	K _n < 0,5	C ⁺ min-max -10...+40	50 000 ЧАСОВ	V 170-265
IP20	EDISON	EAC	гарантия 2 года		

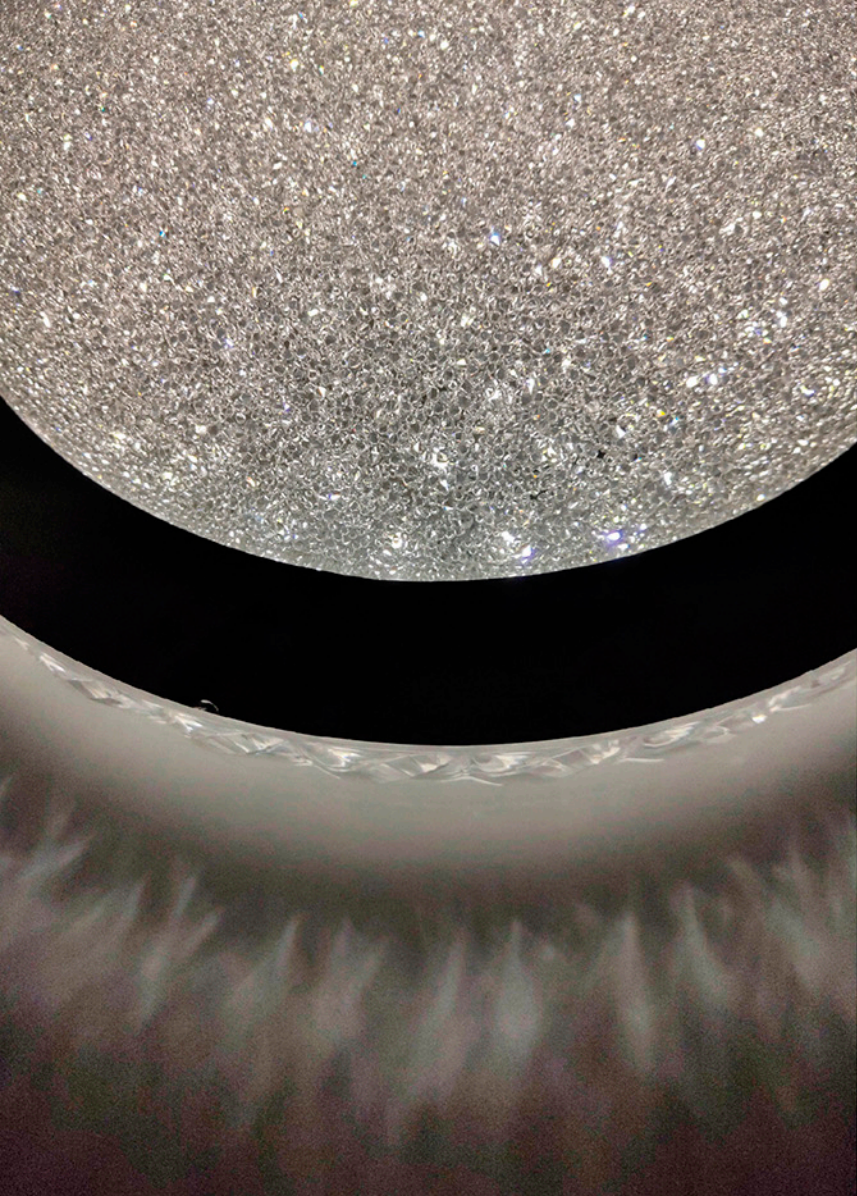

 [ПЕРЕЙТИ
К СОДЕРЖАНИЮ](#)

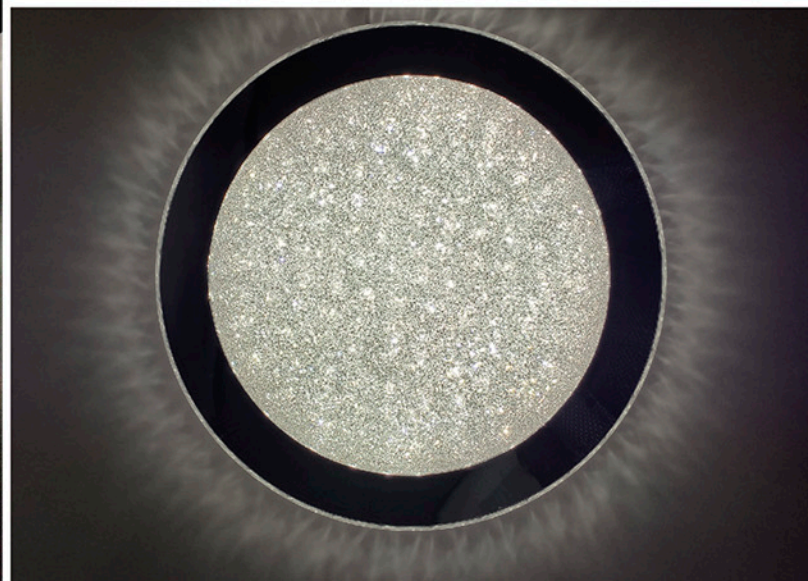

AT09360
AT12309
AT12293



ПЕРЕЙТИ
К СОДЕРЖАНИЮ

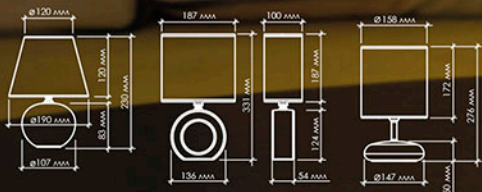

Наименование	Максимальная мощность, Вт	Габаритные размеры, мм	Вес, кг
AT09360	25	см. чертеж	0,71
AT12309	25	см. чертеж	0,69
AT12293	25	см. чертеж	0,91



AT09360 Coffee



White



AT12309 Beige

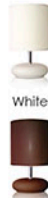

Coffee



AT12293 Coffee



White



@estares_ru VK



estares.ru



Estares Official YouTube

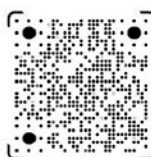

Estares.ru Tik Tok



Rutube



Яндекс Дзен



Estares.ru Instagram



@estares.ru Facebook

Обзоры светильников,
настройка пульта и
сборка светильников
в **Яндекс Дзен**
и на нашем
Rutube канале **Estares**

дата издания 10.2022 г.

